

SMART SOUNDBAR 900

Διαβάστε και τηρήστε όλες τις οδηγίες ασφαλείας, προστασίας και χρήσης.

CE Η Bose Corporation δια του παρόντος δηλώνει ότι αυτό το προϊόν συμμορφώνεται με τις βασικές απαιτήσεις και άλλες σχετικές διατάξεις της οδηγίας 2014/53/ΕΕ και όλες τις άλλες ισχύουσες απαιτήσεις της οδηγίας της ΕΕ. Η πλήρης δήλωση συμμόρφωσης διατίθεται στη διεύθυνση: www.Bose.com/compliance

UK
CA Αυτό το προϊόν συμμορφώνεται με όλους τους ισχύοντες κανονισμούς ηλεκτρομαγνητικής συμβατότητας 2016 και όλους τους άλλους τους ισχύοντες κανονισμούς του Ηνωμένου Βασιλείου. Η πλήρης δήλωση συμμόρφωσης διατίθεται στη διεύθυνση: www.Bose.com/compliance

Η Bose Corporation δια του παρόντος δηλώνει ότι αυτό το προϊόν συμμορφώνεται με τις βασικές απαιτήσεις σύμφωνα με τους Κανονισμούς Ραδιοεξοπλισμού 2017 και όλους τους άλλους ισχύοντες κανονισμούς του Ηνωμένου Βασιλείου. Η πλήρης δήλωση συμμόρφωσης διατίθεται στη διεύθυνση: www.Bose.com/compliance

Σημαντικές οδηγίες ασφαλείας

Διαβάστε αυτές τις οδηγίες.

Καθαρίστε μόνο με ένα στεγνό πανί.

Μην εμποδίζετε τυχόν ανοίγματα εξαερισμού. Εγκαταστήστε σύμφωνα με τις οδηγίες του κατασκευαστή.

Μην εγκαθιστάτε κοντά σε πηγές θερμότητας, όπως καλοριφέρ, θερμαντικά σώματα, σόμπες ή άλλες συσκευές (συμπεριλαμβανομένων των ενισχυτών) που παράγουν θερμότητα.

Χρησιμοποιείτε μόνο εξαρτήματα/εξαρτήματα που καθορίζονται από τον κατασκευαστή.

Παραπέμψτε όλες τις εργασίες συντήρησης σε εξειδικευμένο προσωπικό. Η συντήρηση απαιτείται όταν η συσκευή έχει υποστεί ζημιά με οποιονδήποτε τρόπο, όπως το καλώδιο τροφοδοσίας ή το βύσμα έχει υποστεί ζημιά, έχει χυθεί υγρό ή έχουν πέσει αντικείμενα στη συσκευή, η συσκευή έχει εκτεθεί σε βροχή ή υγρασία, δεν λειτουργεί κανονικά ή έχει πέσει.

ΠΡΟΕΙΔΟΠΟΙΗΣΕΙΣ/ΠΡΟΕΙΔΟΠΟΙΗΣΕΙΣ



Αυτό το σύμβολο στο προϊόν σημαίνει ότι υπάρχει μη μονωμένη, επικίνδυνη τάση εντός του περιβλήματος του προϊόντος που μπορεί να παρουσιάσει κίνδυνο ηλεκτροπληξίας.



Αυτό το σύμβολο στο προϊόν σημαίνει ότι υπάρχουν σημαντικές οδηγίες λειτουργίας και συντήρησης σε αυτόν τον οδηγό.

Περιέχει μικρά μέρη που μπορεί να αποτελούν κίνδυνο πνιγμού. Δεν είναι κατάλληλο για παιδιά κάτω των 3 ετών.



Αυτό το προϊόν περιέχει μαγνητικό υλικό. Συμβουλευτείτε το γιατρό σας σχετικά με το αν αυτό μπορεί να επηρεάσει την εμφυτεύσιμη ιατρική συσκευή σας.



Αυτό το προϊόν περιέχει επιφάνεια από σκληρυμένο γυαλί. Να είστε προσεκτικοί για να αποφύγετε τις επιπτώσεις. Σε περίπτωση θραύσης, να είστε προσεκτικοί στο χειρισμό σπασμένων γυαλιών.

- Για να μειώσετε τον κίνδυνο πυρκαγιάς ή ηλεκτροπληξίας, ΜΗΝ εκθέτετε αυτό το προϊόν σε βροχή, υγρά ή υγρασία.
- ΜΗΝ εκθέτετε αυτό το προϊόν σε στάζιμο ή πιπίλισμα και μην τοποθετείτε αντικείμενα γεμάτα με υγρά, όπως βάζα, πάνω ή κοντά στο προϊόν.
- Κρατήστε το προϊόν μακριά από πηγές φωτιάς και θερμότητας. ΜΗΝ τοποθετείτε γυμνές πηγές φλόγας, όπως αναμμένα κεριά, πάνω ή κοντά στο προϊόν.
- ΜΗΝ κάνετε μη εξουσιοδοτημένες αλλαγές σε αυτό το προϊόν.
- ΜΗΝ χρησιμοποιείτε μετατροπέα ισχύος με αυτό το προϊόν.
- ΜΗΝ το χρησιμοποιείτε σε οχήματα ή σκάφη.
- Όταν το ρευματολήπτη ή ένας ζεύκτης συσκευής χρησιμοποιείται ως διάταξη αποσύνδεσης, η διάταξη αποσύνδεσης πρέπει να παραμένει εύκολα λειτουργική.
- Χρησιμοποιήστε μόνο το ακόλουθο υλικό για να τοποθετήσετε αυτό το προϊόν: Bose Soundbar Wall Bracket.
- Κατά την τοποθέτηση του προϊόντος, βεβαιωθείτε ότι δεν εμποδίζει τυχόν ανοίγματα εξαερισμού στην τηλεόραση ή την οθόνη υπολογιστή σας. Ανατρέξτε στον οδηγό κατόχου που συνοδεύει την τηλεόραση ή την οθόνη υπολογιστή σας και εγκαταστήστε σύμφωνα με τις οδηγίες του κατασκευαστή.
- Λόγω των απαιτήσεων εξαερισμού, η Bose δεν συνιστά την τοποθέτηση του προϊόντος σε περιορισμένο χώρο, όπως σε κοιλότητα τοίχου ή σε κλειστό ντουλάπι.
- Φυλάσσετε τις μπαταρίες μακριά από παιδιά.
- Οι μπαταρίες ενδέχεται να προκαλέσουν πυρκαγιά ή χημικό έγκαυμα σε περίπτωση λανθασμένου χειρισμού. Μην επαναφορτίζετε, αποσυναρμολογείτε, θερμαίνετε ή αποτεφρώνετε.

ΚΑΝΟΝΙΣΤΙΚΕΣ ΚΑΙ ΝΟΜΙΚΕΣ ΠΛΗΡΟΦΟΡΙΕΣ

ΣΗΜΕΙΩΣΗ: Αυτός ο εξοπλισμός έχει δοκιμαστεί και έχει βρεθεί ότι συμμορφώνεται με τα όρια για μια ψηφιακή συσκευή Κλάσης Β, σύμφωνα με το Μέρος 15 των Κανόνων FCC. Αυτά τα όρια έχουν σχεδιαστεί για να παρέχουν εύλογη προστασία από επιβλαβείς παρεμβολές σε οικιακή εγκατάσταση. Αυτός ο εξοπλισμός παράγει, χρησιμοποιεί και μπορεί να εκπέμψει ενέργεια ραδιοσυχνότητας και, εάν δεν εγκατασταθεί και χρησιμοποιηθεί σύμφωνα με τις οδηγίες, μπορεί να προκαλέσει επιβλαβείς παρεμβολές στις ραδιοεπικοινωνίες. Ωστόσο, δεν υπάρχει καμία εγγύηση ότι δεν θα προκύψουν παρεμβολές σε μια συγκεκριμένη εγκατάσταση. Εάν αυτός ο εξοπλισμός προκαλεί επιβλαβείς παρεμβολές στη λήψη ραδιοφώνου ή τηλεόρασης, οι οποίες μπορούν να προσδιοριστούν απενεργοποιώντας και ενεργοποιώντας τον εξοπλισμό, ο χρήστης ενθαρρύνεται να προσπαθήσει να διορθώσει τις παρεμβολές με ένα ή περισσότερα από τα ακόλουθα μέτρα:

- Αλλάξτε τον προσανατολισμό ή τη θέση της κεραίας λήψης.
- Αυξήστε τον διαχωρισμό μεταξύ του εξοπλισμού και του δέκτη.
- Συνδέστε τον εξοπλισμό σε μια πρίζα σε κύκλωμα διαφορετικό από αυτό στο οποίο είναι συνδεδεμένος ο δέκτης.
- Συμβουλευτείτε τον αντιπρόσωπο ή έναν έμπειρο τεχνικό ραδιοφώνου/τηλεόρασης για βοήθεια.

Αλλαγές ή τροποποιήσεις που δεν έχουν εγκριθεί ρητά από την Bose Corporation θα μπορούσαν να ακυρώσουν την εξουσία του χρήστη να χειρίζεται αυτόν τον εξοπλισμό.

Αυτή η συσκευή συμμορφώνεται με το μέρος 15 των κανόνων FCC και με τα απαλλασσόμενα από άδεια πρότυπα RSS της ISED Canada. Λειτουργία

υπόκειται στις ακόλουθες δύο προϋποθέσεις: (1) Αυτή η συσκευή δεν μπορεί να προκαλέσει επιβλαβείς παρεμβολές και (2) αυτή η συσκευή πρέπει να δέχεται τυχόν παρεμβολές που λαμβάνονται, συμπεριλαμβανομένων παρεμβολών που μπορεί να προκαλέσουν ανειθύμμη λειτουργία.

Αυτός ο εξοπλισμός πρέπει να εγκατασταθεί και να λειτουργεί με ελάχιστη απόσταση 20 cm μεταξύ του ψυγείου και του σώματός σας.

Αυτή η συσκευή για λειτουργία στη ζώνη 5150 - 5250 MHz προορίζεται μόνο για εσωτερική χρήση για τη μείωση της πιθανότητας επιβλαβών παρεμβολών σε άλλα συνκαναλικά δορυφορικά συστήματα κινητής τηλεφωνίας.

CAN ICES-3 (B) / NMB-3 (B)

Πίνακας κατάστασης ισχύος προϊόντος

Το προϊόν, σύμφωνα με την οδηγία 2009/125/EK για τις απαιτήσεις οικολογικού σχεδιασμού όσον αφορά τα συνδεδεμένα με την ενέργεια προϊόντα και τους κανονισμούς του 2020 για τον οικολογικό σχεδιασμό όσον αφορά τα συνδεδεμένα με την ενέργεια προϊόντα και πληροφορίες για την ενέργεια (τροποποίηση) (έξοδος από την ΕΕ), συμμορφώνεται με τους ακόλουθους κανόνες ή έγγραφα: Κανονισμός (ΕΚ) αριθ. 1275/2008, όπως τροποποιήθηκε από τον κανονισμό (ΕΕ) αριθ. 801/2013.

| Απαιτούμενες πληροφορίες κατάστασης ισχύος | Λειτουργίες τροποδοσίας | |
|--|-------------------------|-------------------------------|
| | Εφεδρικός | Δικτυωμένη αναμονή |
| Κατανάλωση ισχύος σε συγκεκριμένη λειτουργία ισχύος, στην είσοδο 230V/50Hz | < 0,5 W | όλοι οι τύποι δικτύου < 2,0 W |
| Χρόνος μετά τον οποίο ο εξοπλισμός τίθεται αυτόματα σε λειτουργία | < 2,5 ώρες | - < 20 λεπτά |
| Κατανάλωση ενέργειας σε δικτυωμένη κατάσταση αναμονής εάν όλα τα ενσύρματα δίκτυα | / u | < 2,0 W |
| Οι θύρες είναι συνδεδεμένες και όλες οι θύρες ασύρματου δικτύου είναι ενεργοποιημένες, στο | | - W |
| Είσοδος 230V/50Hz | | |

Διαδικασίες απενεργοποίησης/ενεργοποίησης
θυρών δικτύου. Απενεργοποίηση όλων

Τα δίκτυα θα ενεργοποιηθούν τη λειτουργία αναμονής.

Wi-Fi®: Απενεργοποιήστε πατώντας
παρατεταμένα το Bose Music
και τα κουμπιά Skip Forward στο τηλεχειριστήριο
ταυτόχρονα.

Επαναλάβετε για
ενεργοποίηση.

Bluetooth®: **Απενεργοποιήστε
εκκαθαρίζοντας τη λίστα σύζευξης από**
και κρατώντας πατημένο το *κουμπί*
Bluetooth® στο

τηλεχειριστήριο για 10
δευτερόλεπτα. Ενεργοποίηση μέσω
σύζευξης με ένα Πηγή Bluetooth®.

Ethernet : Απενεργοποιήστε αφαιρώντας το
καλώδιο Ethernet.

Ενεργοποιήστε τοποθετώντας το καλώδιο
Ethernet.

Για την Ευρώπη:

Ζώνες συχνότητων λειτουργίας 2400 έως 2483,5 MHz, 5150 έως 5350 MHz και 5470 έως 5725 MHz.

Μέγιστη ισχύς μετάδοσης μικρότερη από 20 dBm EIRP.

Ζώνη συχνότητων λειτουργίας 5725 έως 5850 MHz.

Μέγιστη ισχύς μετάδοσης μικρότερη από 14 dBm (25mW) EIRP.

Η μέγιστη ισχύς μετάδοσης είναι κάτω από τα κανονιστικά όρια, έτσι ώστε ο έλεγχος SAR να μην είναι απαραίτητος και να εξαιρείται σύμφωνα με τους ισχύοντες κανονισμούς.

Αυτή η συσκευή περιορίζεται σε χρήση σε εσωτερικούς χώρους όταν λειτουργεί στην περιοχή συχνότητων 5150 έως 5350 MHz σε όλα τα κράτη μέλη της ΕΕ που αναφέρονται στον πίνακα.

| | | | | | | | | | |
|---|----|------|-------------------------|------|----|----|----|-----|----|
|  | | | | | | | | | |
| EΙΜΑ I | DK | ΔΗΛ. | Ηνωμένο Βασίλειο(NI) | FR | CY | ΣΚ | HU | ΣΕ | NA |
| BG | ΔΕ | ΡΤ | ΕΛ | ΥΕ | LV | LT | ΜΤ | .PL | |
| CZ | ΕΕ | ΦΙ | ΕΣ | ΑΥΤΟ | ΡΩ | LU | NL | ΣΙ | |

Αυτό το σύμβολο σημαίνει ότι το προϊόν δεν πρέπει να απορρίπτεται ως οικιακό απόβλητο και πρέπει να παραδίδεται σε κατάλληλη εγκατάσταση συλλογής για ανακύκλωση. Η σωστή διάθεση και ανακύκλωση συμβάλλει στην προστασία των φυσικών πόρων, της ανθρώπινης υγείας και του περιβάλλοντος. Για περισσότερες πληροφορίες σχετικά με την απόρριψη και την ανακύκλωση αυτού του προϊόντος, επικοινωνήστε με τον δήμο της περιοχής σας, την υπηρεσία απόρριψης ή το κατάστημα από το οποίο αγοράσατε αυτό το προϊόν.



Κανονισμός διαχείρισης για συσκευές ραδιοσυχνότητας χαμηλής ισχύος

Άρθρο XII

Σύμφωνα με τον «Κανονισμό Διαχείρισης Συσκευών Ραδιοσυχνότητας Χαμηλής Ισχύος» χωρίς άδεια που χορηγείται από το NCC, οποιαδήποτε εταιρεία, επιχείρηση ή χρήστης δεν επιτρέπεται να αλλάξει συχνότητα, να βελτιώσει την ισχύ εκπομπής ή να τροποποιήσει το αρχικό χαρακτηριστικό καθώς και την απόδοση σε εγκεκριμένες συσκευές ραδιοσυχνότητας χαμηλής ισχύος.

Άρθρο XIV

Οι συσκευές ραδιοσυχνότητας χαμηλής ισχύος δεν επηρεάζουν την ασφάλεια των αεροσκαφών ούτε παρεμποδίζουν τις νόμιμες επικοινωνίες. Εάν βρεθεί, ο χρήστης θα σταματήσει αμέσως τη λειτουργία του έως ότου δεν επιτευχθεί παρεμβολή. Ως εν λόγω νόμιμες επικοινωνίες νοούνται οι ραδιοεπικοινωνίες που λειτουργούν σύμφωνα με τον νόμο περί τηλεπικοινωνιών.

Οι συσκευές ραδιοσυχνότητας χαμηλής ισχύος πρέπει να είναι ευάλωτες σε παρεμβολές νόμιμων επικοινωνιών ή ακτινοβολούμενων διατάξεων ραδιοκυμάτων ISM.



Απορρίψτε σωστά τις χρησιμοποιημένες μπαταρίες, σύμφωνα με τους τοπικούς κανονισμούς. Μην αποτεφρώνετε.

Κίνα Πίνακας περιορισμού επικίνδυνων ουσιών

| Όνομασίες και περιεχόμενο τοξικών ή επικίνδυνων ουσιών ή στοιχείων | | | | | | |
|--|---|-----------------|-------------|--------------------|---------------------------------|---------------------------------------|
| Όνομα εξαρτήματος | Τοξικές ή επικίνδυνες ουσίες και στοιχεία | | | | | |
| | Μόλυβδος (Pb) | Υδράργυρος (Hg) | Κάδμιο (Cd) | Εξασθενές [CR(VI)] | Πολυβρωμιωμένο Διφαινύλιο (PBB) | Πολυβρωμιωμένο διφαινυλαιθέρας (PBDE) |
| PCBs | X | 0 | 0 | 0 | H | H |
| Μεταλλικά μέρη | X | H | H | H | H | H |
| Πλαστικά μέρη | H | H | H | H | H | H |
| Ηχεία | X | H | H | H | H | H |
| Καλώδια | X | H | 0 | 0 | 0 | 0 |

Ο παρών πίνακας καταρτίζεται σύμφωνα με τις διατάξεις του SJ/T 11364.
 Ο:Υποδεικνύει ότι αυτή η τοξική ή επικίνδυνη ουσία που περιέχεται σε όλα τα ομοιογενή υλικά για αυτό το μέρος είναι κάτω από την οριακή απαίτηση του GB/T 26572.

X:Υποδεικνύει ότι αυτή η τοξική ή επικίνδυνη ουσία που περιέχεται σε τουλάχιστον ένα από τα ομοιογενή υλικά που χρησιμοποιούνται για αυτό το μέρος υπερβαίνει την οριακή απαίτηση του GB/T 26572.



Ταϊβάν Πίνακας περιορισμού επικίνδυνων ουσιών

| Όνομα εξοπλισμού: Powered Speaker, Όνομασία τύπου: 433829 | | | | | | |
|---|--|-----------------|-------------|-------------------------|---------------------------------|---------------------------------------|
| Μονάδα | Ουσίες που υπόκεινται σε περιορισμό και τα χημικά σύμβολά τους | | | | | |
| | Μόλυβδος (Pb) | Υδράργυρος (Hg) | Κάδμιο (Cd) | Εξασθενές χρώμιο (Cr+6) | Πολυβρωμιωμένο διφαινύλια (PBB) | Πολυβρωμιωμένο διφαινυλαιθέρας (PBDE) |
| PCBs | - | 0 | 0 | 0 | 0 | 0 |
| Μεταλλικά μέρη | - | 0 | 0 | 0 | 0 | 0 |
| Πλαστικά μέρη | 0 | 0 | 0 | 0 | 0 | 0 |
| Ηχεία | - | 0 | 0 | 0 | 0 | 0 |
| Καλώδια | - | 0 | 0 | 0 | 0 | 0 |

Σημείωση 1: Το "0" υποδηλώνει ότι η εκατοστιαία περιεκτικότητα της ουσίας που υπόκειται σε περιορισμό δεν υπερβαίνει το ποσοστό της τιμής αναφοράς της παρουσίας.

Σημείωση 2: Το "-" υποδηλώνει ότι η ουσία που υπόκειται σε περιορισμό αντιστοιχεί στην εξαίρεση.

Ημερομηνία κατασκευής: Το όγδοο ψηφίο στον αύξοντα αριθμό υποδεικνύει το έτος κατασκευής. Το "1" είναι το 2011 ή το 2021.

Κίνα Εισαγωγέας: Bose Electronics (Σαγκάη) Company Limited, Επίπεδο 6, Πύργος D, No. 2337 Gudai Rd. Minhong District, Σαγκάη 201100

Εισαγωγέας ΕΕ: Bose Products B.V., Gorslaan 60, 1441 RG Purmerend, Ολλανδία

Ταϊβάν Εισαγωγέας: Bose Taiwan Branch, 9F-A1, No. 10, Section 3, Minsheng East Road, Taipei City 104, Taiwan

Αριθμός τηλεφώνου: +886-2-2514 7676

Μεξικό Εισαγωγέας: Bose de México, S. de R.L. de C.V., Paseo de las Palmas 405-204, Lomas de Chapultepec,

11000 México, D.F. Αριθμός τηλεφώνου: +5255 (5202) 3545

Εισαγωγέας Ηνωμένου Βασιλείου: Bose Limited, Bose House, Quayside Chatham Maritime, Chatham, Kent, ME4 4QZ, Ηνωμένο Βασίλειο

Εκτίμηση εισόδου: 100 - 240V ~ 50/60Hz, 65W

Το αναγνωριστικό CMIIT βρίσκεται στην ετικέτα του προϊόντος στο πίσω μέρος της γραμμής ήχου.

Συμπληρώστε και διατηρήστε για τα αρχεία σας

Οι σειριακοί αριθμοί και οι αριθμοί μοντέλου βρίσκονται στο πίσω μέρος της γραμμής ήχου.

Αύξων αριθμός: _____

Αριθμός μοντέλου: 433829

Κρατήστε την απόδειξή σας με τον οδηγό ιδιοκτήτη σας. Τώρα είναι μια καλή στιγμή για να δηλώσετε το προϊόν Bose. Μπορείτε εύκολα να το κάνετε αυτό πηγαίνοντας στο global.Bose.com/register

Πληροφορίες ασφαλείας



Αυτό το προϊόν έχει τη δυνατότητα λήψης αυτόματων ενημερώσεων ασφαλείας από την Bose. Για να λαμβάνετε αυτόματες ενημερώσεις ασφαλείας, πρέπει να ολοκληρώσετε τη διαδικασία ρύθμισης του προϊόντος στην εφαρμογή Bose Music και να συνδέσετε το προϊόν στο Internet.

Εάν δεν ολοκληρώσετε τη διαδικασία εγκατάστασης, θα είστε υπεύθυνοι για την εγκατάσταση ενημερώσεων ασφαλείας που διαθέτει η Bose.

Οι επωνυμίες Amazon, Alexa, Amazon Music και όλα τα σχετικά λογότυπα είναι εμπορικά σήματα της Amazon.com, Inc. ή των θυγατρικών της.

Η ονομασία Apple, το λογότυπο Apple, το Apple Music και το AirPlay είναι εμπορικά σήματα της Apple Inc., κατατεθέντα στις ΗΠΑ και σε άλλες χώρες. Το App Store είναι σήμα υπηρεσίας της Apple Inc.

Η χρήση του σήματος Works with Apple σημαίνει ότι ένα αξεσουάρ έχει σχεδιαστεί για να λειτουργεί ειδικά με το τεχνολογία που προσδιορίζεται στο σήμα και έχει πιστοποιηθεί από τον προγραμματιστή ότι πληροί τα πρότυπα απόδοσης της Apple.

Το λεκτικό σήμα και τα λογότυπα Bluetooth είναι σήματα κατατεθέντα που ανήκουν στην Bluetooth® SIG, Inc. και οποιαδήποτε χρήση τέτοιων σημάτων από την Bose Corporation γίνεται κατόπιν άδειας.

 Οι ονομασίες Dolby, Dolby Atmos και το σύμβολο διπλού D είναι σήματα κατατεθέντα της Dolby Laboratories Licensing Corporation. Κατασκευάζεται με άδεια από την Dolby Laboratories. Εμπιστευτικά δημοσιεύεται έργο. Πνευματικά δικαιώματα © 2012-2020 Dolby Laboratories. Με την επιφύλαξη παντός δικαιώματος.

Οι επωνυμίες Google και Google Play είναι εμπορικά σήματα της Google LLC.

 Οι όροι HDMI, HDMI High-Definition Multimedia Interface και το λογότυπο HDMI είναι εμπορικά σήματα ή σήματα κατατεθέντα της HDMI Licensing Administrator, Inc.

Αυτό το προϊόν περιέχει την υπηρεσία iHeartRadio. Το iHeartRadio είναι σήμα κατατεθέν της iHeartMedia, Inc.

Αυτό το προϊόν προστατεύεται από ορισμένα δικαιώματα πνευματικής ιδιοκτησίας της Microsoft. Απαγορεύεται η χρήση ή διανομή αυτής της τεχνολογίας εκτός αυτού του προϊόντος χωρίς άδεια χρήσης από τη Microsoft.

Η επωνυμία Pandora αποτελεί εμπορικό σήμα ή σήμα κατατεθέν της Pandora Media, Inc. που χρησιμοποιείται κατόπιν άδειας.

Το QuickSet είναι σήμα κατατεθέν της Universal Electronics Inc. στις Ηνωμένες Πολιτείες και διεθνώς. © UEI 2000-2021

Αυτό το προϊόν ενσωματώνει λογισμικό Spotify το οποίο υπόκειται σε άδειες χρήσης τρίτων που βρίσκονται εδώ:

www.spotify.com/connect/third-party-licenses Το

Spotify είναι σήμα κατατεθέν της Spotify AB. Το

Wi-Fi είναι σήμα κατατεθέν της Wi-Fi Alliance®.

Οι ονομασίες ADAPTiQ, Bose, Bose Bass Module, Bose Music, το λογότυπο Bose Music, τα ακουστικά Bose Noise Cancelling, το Bose Smart Soundbar, το Bose Soundbar Wall Bracket, τα ηχεία Bose Surround, τα QuietComfort, SimpleSync, SoundLink, SoundLink Revolve και Voice4Video είναι εμπορικά σήματα της Bose Corporation.

Έδρα Bose Corporation: 1-877-230-5639

©2021 Bose Corporation. Κανένα μέρος αυτού του έργου δεν μπορεί να αναπαραχθεί, να τροποποιηθεί, να διανεμηθεί ή να χρησιμοποιηθεί με άλλο τρόπο χωρίς προηγούμενη γραπτή άδεια.

Για να προβάλετε τις γνωστοποιήσεις αδειών χρήσης που ισχύουν για τα πακέτα λογισμικού τρίτων κατασκευαστών που περιλαμβάνονται ως στοιχεία του

Προϊόν Bose Smart Soundbar 900:

1. Στο τηλεχειριστήριο, πατήστε παρατεταμένα *το κουμπί Bluetooth I* και το κουμπί Skip backward J για 5 δευτερόλεπτα.
2. Συνδέστε ένα καλώδιο USB στην υποδοχή SERVICE στο πίσω μέρος της γραμμής ήχου.
3. Συνδέστε το άλλο άκρο του καλωδίου σε έναν υπολογιστή.
4. Στον υπολογιστή, πληκτρολογήστε <http://203.0.113.1/opensource> σε ένα παράθυρο του προγράμματος περιήγησης για να εμφανίσετε την EULA και την αποκάλυψη άδειας χρήσης.

ΤΙ ΠΕΡΙΕΧΕΙ Η ΣΥΣΚΕΥΑΣΙΑ

| | |
|-------------------|----|
| Περιεχόμενα | 14 |
|-------------------|----|

| | |
|--------------------------------------|----|
| ΤΕΧΝΟΛΟΓΙΑ DOLBY ATMOS® | 15 |
|--------------------------------------|----|

ΤΟΠΟΘΈΤΗΣΗ SOUNDBAR

| | |
|-----------------|----|
| Συστάσεις | 16 |
|-----------------|----|

| | |
|---|----|
| Επιτοίχια τοποθέτηση της γραμμής ήχου | 17 |
|---|----|

| | |
|---|----|
| Προσαρμογή ήχου για τοποθέτηση στον τοίχο | 17 |
|---|----|

ΡΎΘΜΙΣΗ ΤΗΣ ΓΡΑΜΜΉΣ ΉΧΟΥ

| | |
|---|----|
| Συνδέστε τη γραμμή ήχου στην τροφοδοσία | 18 |
|---|----|

| | |
|-----------------------|----|
| Αναμονή δικτύου | 18 |
|-----------------------|----|

ΡΎΘΜΙΣΗ ΕΦΑΡΜΟΓΉΣ ΜΟΥΣΙΚΉΣ BOSE

| | |
|---|----|
| Κατεβάστε την εφαρμογή Bose Music | 19 |
|---|----|

ΥΠΑΡΧΟΝΤΕΣ ΧΡΉΣΤΕΣ ΤΗΣ ΕΦΑΡΜΟΓΉΣ BOSE MUSIC

| | |
|---|----|
| Προσθήκη της γραμμής ήχου σε υπάρχοντα λογαριασμό | 20 |
|---|----|

| | |
|--|----|
| Σύνδεση σε διαφορετικό δίκτυο Wi-Fi® | 20 |
|--|----|

ΒΑΘΜΟΝΌΜΗΣΗ ΉΧΟΥ ADAPTiQ

| | |
|--|----|
| Εκτέλεση βαθμονόμησης ήχου ADAPTiQ | 21 |
|--|----|

ΧΕΙΡΙΣΤΉΡΙΑ ΓΡΑΜΜΉΣ ΉΧΟΥ

| | |
|----------------------------------|----|
| Απομακρυσμένες λειτουργίες | 22 |
|----------------------------------|----|

| | |
|-----------------------------------|----|
| Ενεργοποίηση/απενεργοποίηση | 23 |
|-----------------------------------|----|

| | |
|---|----|
| Αυτόματη αφύπνιση (μόνο οπτική σύνδεση) | 23 |
|---|----|

| | |
|-------------|----|
| Πηγές | 24 |
|-------------|----|

| | |
|-------------------|----|
| Προεπιλογές | 25 |
|-------------------|----|

| | |
|---|----|
| Αναπαραγωγή πολυμέσων και ένταση ήχου | 26 |
|---|----|

| | |
|---|----|
| Στοιχεία ελέγχου φωνητικού βοηθού | 27 |
|---|----|

| | |
|---------------------------|----|
| Προσαρμόστε τον ήχο | 27 |
|---------------------------|----|

ΒΟΗΘΟΣ ΦΩΝΗΣ

| | |
|--|----|
| Επιλογές φωνητικού βοηθού..... | 28 |
| Ρύθμιση του φωνητικού βοηθού σας | 28 |
| Πρόσβαση στον Βοηθό Google | 29 |
| Χρησιμοποιήστε τη φωνή σας..... | 29 |
| Χρήση των χειριστηρίων της γραμμής ήχου | 30 |
| Αναπαραγωγή μουσικής με τον Βοηθό Google | 31 |
| Επιλογή προεπιλεγμένης υπηρεσίας ήχου | 31 |
| Αποκτήστε πρόσβαση στο Amazon Alexa | 32 |
| Χρησιμοποιήστε τη φωνή σας..... | 32 |
| Χρήση των χειριστηρίων της γραμμής ήχου | 33 |
| Κλήσεις και μηνύματα με την Amazon Alexa | 34 |
| Ρύθμιση κλήσεων και μηνυμάτων Alexa | 34 |
| Χρησιμοποιήστε τη φωνή σας..... | 34 |
| Διαμόρφωση της λειτουργίας «Μην ενοχλείτε» | 35 |
| Χρησιμοποιήστε τη φωνή σας..... | 35 |
| Έλεγχος ήχου με το Voice4Video™ | 35 |
| Ρύθμιση του Voice4Video™ | 35 |
| Χρησιμοποιήστε τη φωνή σας..... | 36 |

ΠΡΟΚΑΘΟΡΙΣΜΕΝΗ ΕΞΑΤΟΜΪΚΕΥΣΗ

| | |
|--|----|
| Ορισμός προκαθορισμένης ρύθμισης | 37 |
| Αναπαραγωγή προκαθορισμένης ρύθμισης | 38 |

ΣΥΝΔΕΣΕΙΣ BLUETOOTH®

| | |
|---|----|
| Σύνδεση κινητής συσκευής | 39 |
| Αποσύνδεση κινητής συσκευής | 40 |
| Επανασύνδεση κινητής συσκευής | 40 |
| Σύνδεση πρόσθετης κινητής συσκευής..... | 40 |
| Εκκαθάριση της λίστας συσκευών γραμμής ήχου | 40 |

ΡΟΗ ΉΧΟΥ ΜΕ AIRPLAY

| | |
|--------------------------------------|----|
| Ροή ήχου από το Κέντρο ελέγχου | 41 |
| Ροή ήχου από μια εφαρμογή | 41 |

ΚΑΤΑΣΤΑΣΗ SOUNDBAR

| | |
|---|----|
| Κατάσταση Wi-Fi..... | 42 |
| <i>Bluetooth</i> κατάσταση..... | 42 |
| Κατάσταση φωνητικού βοηθού | 43 |
| Μικρόφωνο απενεργοποιημένο φως | 44 |
| Αναπαραγωγή πολυμέσων και κατάσταση έντασης ήχου..... | 44 |
| Ενημέρωση και κατάσταση σφάλματος..... | 45 |

ΠΡΟΗΓΜΕΝΑ ΧΑΡΑΚΤΗΡΙΣΤΙΚΑ

| | |
|---|----|
| Απενεργοποίηση/ενεργοποίηση δυνατότητας Wi-Fi | 46 |
|---|----|

ΣΥΝΔΕΣΤΕ ΤΑ ΠΡΟΪΟΝΤΑ BOSE

| | |
|---|----|
| Σύνδεση αξεσουάρ (προαιρετικά) | 47 |
| Συνδέστε ένα ηχείο Bluetooth Bose SoundLink ή ακουστικά Bose χρησιμοποιώντας την τεχνολογία SimpleSync™ | 47 |
| Οφέλη | 47 |
| Συμβατά προϊόντα | 47 |
| Συνδεθείτε χρησιμοποιώντας την εφαρμογή Bose Music | 48 |
| Επανασυνδέστε ένα Bose SoundLink <i>Bluetooth</i> ηχείο ή ακουστικά Bose | 48 |

ΦΡΟΝΤΙΔΑ ΚΑΙ ΣΥΝΤΗΡΗΣΗ

| | |
|---|----|
| Ενημερώστε τη γραμμή ήχου..... | 49 |
| Τοποθετήστε τις απομακρυσμένες μπαταρίες..... | 49 |
| Καθαρίστε τη γραμμή ήχου | 50 |
| Ανταλλακτικά και αξεσουάρ..... | 50 |
| Περιορισμένη εγγύηση | 50 |

ΑΝΤΙΜΕΤΩΠΙΣΗ ΠΡΟΒΛΗΜΑΤΩΝ

| | |
|--|----|
| Δοκιμάστε πρώτα αυτές τις λύσεις | 51 |
| Άλλες λύσεις | 51 |
| Επαναφέρετε τη γραμμή ήχου | 59 |

ΠΡΟΣΑΡΤΗΜΑ: ΑΝΑΦΟΡΑ ΡΥΘΜΙΣΗΣ

| | |
|---|----|
| Επιλογές σύνδεσης..... | 60 |
| Συνδέστε τη γραμμή ήχου στην τηλεόρασή σας..... | 61 |
| Επιλογή 1 (προτιμώμενη): HDMI eARC ή ARC | 61 |
| Επιλογή 2: Οπτική | 62 |
| Έλεγχος για ήχο | 63 |

ΠΕΡΙΕΧΟΜΕΝΑ

Επιβεβαιώστε ότι περιλαμβάνονται τα ακόλουθα μέρη:



Bose Smart Soundbar 900

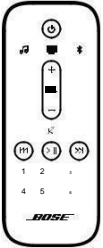

Μακρινός



Μπαταρία AAA (2)

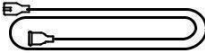

Καλώδιο τροφοδοσίας*

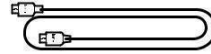

Καλώδιο HDMI

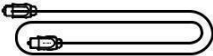

Οπτικό καλώδιο

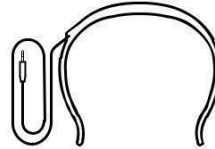

Σετ μικροφώνου-ακουστικών ADAPTIC

* Μπορεί να αποσταλεί με πολλαπλά καλώδια τροφοδοσίας. Χρησιμοποιήστε το καλώδιο τροφοδοσίας για την περιοχή σας.

ΣΗΜΕΙΩΣΗ: Εάν κάποιο μέρος του προϊόντος έχει υποστεί ζημιά ή εάν το γυαλί στη γραμμή ήχου είναι σπασμένο, μην το χρησιμοποιήσετε. Επικοινωνήστε με τον εξουσιοδοτημένο αντιπρόσωπο της Bose ή την εξυπηρέτηση πελατών της Bose.

Επισκεφθείτε: worldwide.Bose.com/Support/SB900

Το Bose Smart Soundbar 900 υποστηρίζει τεχνολογία Dolby Atmos®. Το soundbar χρησιμοποιεί πρόσθετα ηχεία upfiring για να προσφέρει ήχο υψηλής ποιότητας από όλες τις κατευθύνσεις, επιτυγχάνοντας μια υπέροχη, καθηλωτική και ολοκληρωμένη εμπειρία ήχου surround.

ΣΥΣΤΑΣΕΙΣ

- Τοποθετήστε τη γραμμή ήχου κάτω και μπροστά από την τηλεόραση (κατά προτίμηση) ή πάνω από την τηλεόρασή σας με το μπροστινό μέρος της γραμμής ήχου στραμμένο προς το δωμάτιο.
- Για βέλτιστη ποιότητα ήχου, βεβαιωθείτε ότι τα ηχεία που βρίσκονται στο επάνω μέρος της γραμμής ήχου (ηχεία upfiring) δεν είναι μπλοκαρισμένα.
- Όταν η γραμμή ήχου είναι τοποθετημένη στον τοίχο, βεβαιωθείτε ότι το επάνω μέρος της γραμμής ήχου απέχει τουλάχιστον 10 cm (4 ίντσες) από την τηλεόραση.
- Εάν τοποθετήσετε τη γραμμή ήχου σε ράφι ή βάση τηλεόρασης, τοποθετήστε το μπροστινό μέρος της γραμμής ήχου όσο το δυνατόν πιο κοντά στην μπροστινή άκρη του ραφιού ή τη βάση για βέλτιστη ποιότητα ήχου.
- Τοποθετήστε τη γραμμή ήχου έξω και μακριά από μεταλλικά ερμάρια, άλλα εξαρτήματα ήχου/βίντεο και άμεσες πηγές θερμότητας.
- Τοποθετήστε τη γραμμή ήχου στα λαστιχένια πόδια της σε μια σταθερή και επίπεδη επιφάνεια. Για σωστή στήριξη, και τα δύο πόδια πρέπει να στηρίζονται στην επιφάνεια. Η δόνηση μπορεί να προκαλέσει την κίνηση της γραμμής ήχου, ιδιαίτερα σε λείες επιφάνειες όπως μάρμαρο, γυαλί ή πολύ γυαλισμένο ξύλο.
- Κρατήστε την πίσω πλευρά της γραμμής ήχου τουλάχιστον 0,4 ίντσες (1 cm) από οποιαδήποτε άλλη επιφάνεια. Ο αποκλεισμός των θυρών σε αυτήν την πλευρά επηρεάζει την ποιότητα του ήχου.
- Βεβαιωθείτε ότι υπάρχει πρίζα AC (δίκτυο) κοντά.
- Για να αποφύγετε τις ασύρματες παρεμβολές, κρατήστε τον άλλο ασύρματο εξοπλισμό τουλάχιστον 1 – 3 ft (0,3 – 0,9 m) μακριά από τη γραμμή ήχου.
- Για την αποφυγή ασύρματων παρεμβολών, ορισμένα σημεία πρόσβασης Wi-Fi ενδέχεται να πρέπει να τοποθετηθούν σε απόσταση έως 8 – 10 ft (2,4 – 3,0 m) από τη γραμμή ήχου, την προαιρετική μονάδα μπάσων και τα προαιρετικά ηχεία surround.
- Για βέλτιστη ποιότητα ήχου, μην τοποθετείτε τη γραμμή ήχου σε κλειστό ντουλάπι ή διαγώνια σε μια γωνία.
- Μην τοποθετείτε αντικείμενα πάνω από τη γραμμή ήχου.

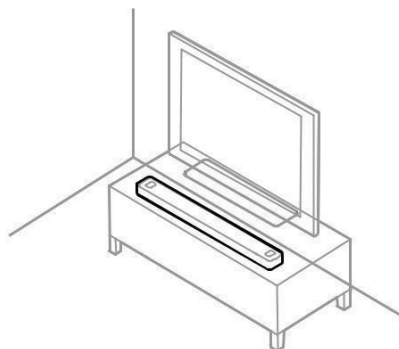

ΠΡΟΣΟΧΗ: ΜΗΝ τοποθετείτε τη γραμμή ήχου στο μπροστινό μέρος, το πίσω μέρος ή την κορυφή της όταν τη χρησιμοποιείτε.

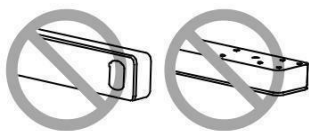

ΕΠΙΤΟΪΧΙΑ ΤΟΠΟΘΈΤΗΣΗ ΤΗΣ ΓΡΑΜΜΉΣ ΉΧΟΥ

Μπορείτε να τοποθετήσετε τη γραμμή ήχου σε έναν τοίχο. Για να αγοράσετε το βραχίονα τοίχου Bose Soundbar, επικοινωνήστε με τον εξουσιοδοτημένο αντιπρόσωπο της Bose.

Επισκεφθείτε: worldwide.Bose.com/Support/SB900

ΣΗΜΕΙΩΣΗ: Βεβαιωθείτε ότι το επάνω μέρος της γραμμής ήχου απέχει τουλάχιστον 10 cm (4 ίντσες) από την τηλεόραση.

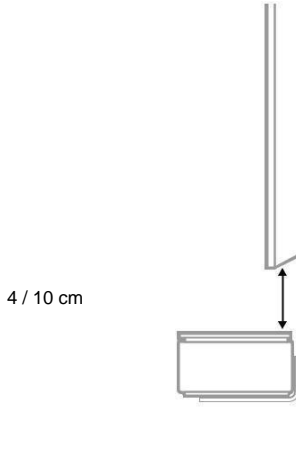

ΠΡΟΣΟΧΗ: ΜΗΝ χρησιμοποιείτε άλλο υλικό για να τοποθετήσετε τη γραμμή ήχου.

Προσαρμογή ήχου για τοποθέτηση στον τοίχο

Αφού μοντάρετε τη γραμμή ήχου, πρέπει να εκτελέσετε το ADAPTiQ (βλ. σελίδα 21).

ΣΗΜΕΙΩΣΗ: Εάν αφαιρέσετε τη γραμμή ήχου από τον τοίχο, εκτελέστε ξανά το ADAPTiQ.

ΣΥΝΔΕΣΤΕ ΤΗ ΓΡΑΜΜΗ ΉΧΟΥ ΣΤΗΝ ΤΡΟΦΟΔΟΣΙΑ

1. Συνδέστε το καλώδιο τροφοδοσίας στη θύρα b στο πίσω μέρος της γραμμής ήχου.
2. Συνδέστε το άλλο άκρο του καλωδίου τροφοδοσίας σε μια πρίζα εναλλασσόμενου ρεύματος.

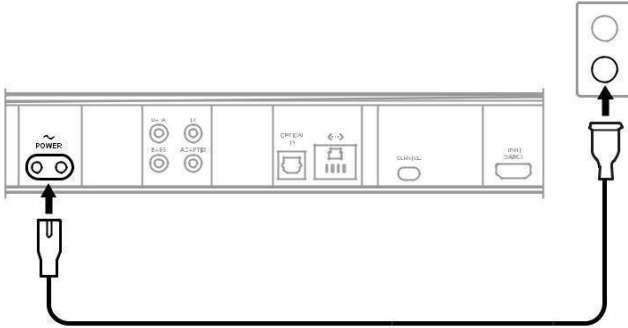

Η γραμμή ήχου ενεργοποιείται και η φωτιζόμενη μπάρα ανάβει συμπαγές πορτοκαλί.

ΑΝΑΜΟΝΗ ΔΙΚΤΥΟΥ

Η γραμμή ήχου μεταβαίνει σε κατάσταση αναμονής δικτύου όταν ο ήχος έχει σταματήσει και δεν έχετε πατήσει κανένα κουμπί ή δεν έχετε μιλήσει με τον βοηθό φωνής σας για 20 λεπτά.

Για να ενεργοποιήσετε τη γραμμή ήχου από την κατάσταση αναμονής δικτύου:

- Στο τηλεχειριστήριο, πατήστε το κουμπί λειτουργίας I, ένα κουμπί πηγής (βλ. σελίδα 24) ή το κουμπί Bose Music m και, στη συνέχεια, ένα προκαθορισμένο κουμπί (βλ. σελίδα 25).
- Αναπαραγωγή ή συνέχιση ήχου χρησιμοποιώντας την κινητή συσκευή σας ή χρησιμοποιώντας την εφαρμογή Bose Music.
- Μιλήστε με τον Βοηθό Google ή την Amazon Alexa.

ΣΗΜΕΙΩΣΕΙΣ:

- Για να αποκτήσετε πρόσβαση στον φωνητικό βοηθό σας σε κατάσταση αναμονής δικτύου, βεβαιωθείτε ότι η γραμμή ήχου έχει ρυθμιστεί χρησιμοποιώντας την εφαρμογή Bose Music (βλ. σελίδα 19) και ότι το μικρόφωνο είναι ενεργοποιημένο (βλ. σελίδα 44).
- Μπορείτε να απενεργοποιήσετε το χρονόμετρο αναμονής χρησιμοποιώντας την εφαρμογή Bose Music. Μπορείτε να αποκτήσετε πρόσβαση σε αυτήν την επιλογή από το μενού Ρυθμίσεις.

Η εφαρμογή Bose Music σας επιτρέπει να ρυθμίσετε και να ελέγξετε τη γραμμή ήχου από οποιαδήποτε κινητή συσκευή, όπως smartphone ή tablet.

Χρησιμοποιώντας την εφαρμογή, μπορείτε να κάνετε ροή μουσικής, να ορίσετε και να αλλάξετε προεπιλογές, να προσθέσετε υπηρεσίες μουσικής, εξερευνήστε ραδιοφωνικούς σταθμούς στο διαδίκτυο, διαμορφώστε το Google Assistant ή το Amazon Alexa, επιλέξτε τη γλώσσα φωνητικής προτροπής, διαχειριστείτε τις ρυθμίσεις της γραμμής ήχου και αποκτήστε νέες λειτουργίες.

ΣΗΜΕΙΩΣΗ: Εάν έχετε ήδη δημιουργήσει λογαριασμό Bose Music για άλλο προϊόν Bose, προσθέστε τη γραμμή ήχου στον υπάρχοντα λογαριασμό σας (βλ. σελίδα 20).

ΚΑΤΕΒΑΣΤΕ ΤΗΝ ΕΦΑΡΜΟΓΗ BOSE MUSIC

1. Στην κινητή συσκευή σας, κατεβάστε την εφαρμογή Bose Music.



2. Ακολουθήστε τις οδηγίες της εφαρμογής.

ΠΡΟΣΘΗΚΗ ΤΗΣ ΓΡΑΜΜΗΣ ΉΧΟΥ ΣΕ ΈΝΑΝ ΥΠΑΡΧΟΝΤΑ ΛΟΓΑΡΙΑΣΜΟ

Για να προσθέσετε το Bose Smart Soundbar 900, ανοίξτε την εφαρμογή Bose Music και προσθέστε τη γραμμή ήχου.

ΣΥΝΔΕΣΗ ΣΕ ΔΙΑΦΟΡΕΤΙΚΟ ΔΙΚΤΥΟ WI-FI

Συνδεθείτε σε διαφορετικό δίκτυο εάν το όνομα δικτύου ή ο κωδικός πρόσβασής σας έχει αλλάξει ή εάν θέλετε να αλλάξετε ή να προσθέσετε άλλο δίκτυο.

1. Στο τηλεχειριστήριο, πατήστε παρατεταμένα το κουμπί TV Ο και το κουμπί J Skip backward μέχρι η φωτιζόμενη μπάρα να ανάψει με πορτοκαλί χρώμα.
2. Στην κινητή συσκευή σας, ανοίξτε τις ρυθμίσεις Wi-Fi.
3. Επιλέξτε **Bose Smart Soundbar 900**.
4. Ανοίξτε την εφαρμογή Bose Music και ακολουθήστε τις οδηγίες της εφαρμογής.

ΣΗΜΕΙΩΣΗ: Εάν η εφαρμογή δεν σας ζητά ρύθμιση, μεταβείτε στην κύρια οθόνη και προσθέστε τη γραμμή ήχου.

Αφού ρυθμίσετε τη γραμμή ήχου χρησιμοποιώντας την εφαρμογή Bose Music, η εφαρμογή σας ζητά να εκτελέσετε βαθμονόμηση ήχου ADAPTiQ για καλύτερη ποιότητα ήχου.

Βαθμονόμηση ήχου ADAPTiQ

Προσαρμόζει τον ήχο του συστήματος στην ακουστική της περιοχής ακρόασης λαμβάνοντας

Μετρήσεις ήχου σε πολλές τοποθεσίες του δωματίου. Για να εκτελέσετε μια βαθμονόμηση ήχου, χρειάζεστε 10 λεπτά όταν το δωμάτιο είναι ήσυχο.

Κατά τη βαθμονόμηση ήχου ADAPTiQ, ένα μικρόφωνο στο επάνω μέρος των ακουστικών ADAPTiQ (παρέχεται με τη γραμμή ήχου) μετρά τα ηχητικά χαρακτηριστικά του δωματίου σας για να καθορίσει τη βέλτιστη ποιότητα ήχου.

ΕΚΤΕΛΕΣΤΕ ΒΑΘΜΟΝΟΜΗΣΗ ΉΧΟΥ ADAPTiQ

Εάν αργότερα συνδέσετε μια προαιρετική μονάδα μπάσων ή ηχεία surround, μετακινήστε το κουμπί

soundbar, ή μετακινήστε οποιοδήποτε έπιπλο, εκτελέστε ξανά τη βαθμονόμηση ήχου ADAPTiQ για να εξασφαλίσετε τη βέλτιστη ποιότητα ήχου.

Για να εκτελέσετε βαθμονόμηση ήχου ADAPTiQ, χρησιμοποιήστε την εφαρμογή Bose Music. Μπορείτε να αποκτήσετε πρόσβαση σε αυτήν την επιλογή από το μενού Ρυθμίσεις.

Τα χειριστήρια της γραμμής ήχου βρίσκονται στο επάνω μέρος της γραμμής ήχου και στο τηλεχειριστήριο.

ΣΥΜΒΟΥΛΗ: Μπορείτε επίσης να ελέγξετε τη γραμμή ήχου σας χρησιμοποιώντας την εφαρμογή Bose Music.

ΑΠΟΜΑΚΡΥΣΜΕΝΕΣ ΛΕΙΤΟΥΡΓΙΕΣ

Χρησιμοποιήστε το τηλεχειριστήριο για να ελέγξετε τη γραμμή ήχου, τις *συνδέσεις Bluetooth* και τις προεπιλογές.

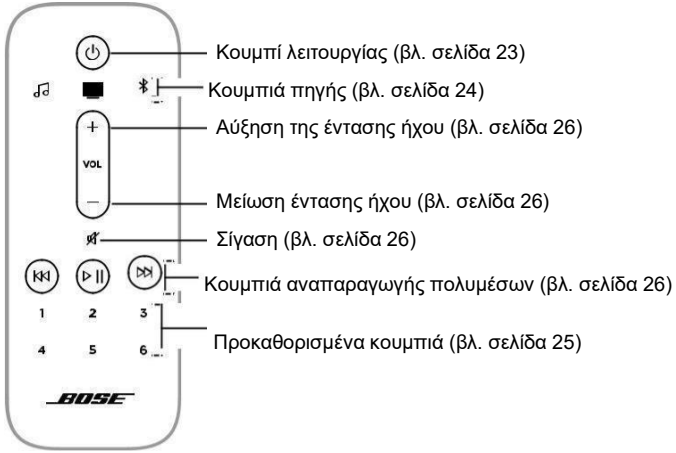

Ενεργοποίηση/απενεργοποίηση

Στο τηλεχειριστήριο, πατήστε το κουμπί λειτουργίας I για να ενεργοποιήσετε/απενεργοποιήσετε τη γραμμή ήχου.

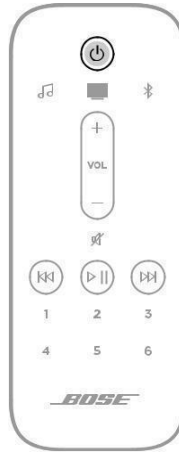

Όταν είναι ενεργοποιημένη, η γραμμή ήχου προεπιλέγει την τελευταία ενεργή πηγή.

ΣΗΜΕΙΩΣΕΙΣ:

- Όταν συνδέετε τη γραμμή ήχου σε μια πρίζα εναλλασσόμενου ρεύματος, η γραμμή ήχου ενεργοποιείται αυτόματα.
- Εξακολουθείτε να έχετε πρόσβαση στον φωνητικό βοηθό σας όταν η γραμμή ήχου είναι απενεργοποιημένη.

ΣΥΜΒΟΥΛΗ: Μπορείτε επίσης να χρησιμοποιήσετε το Voice4Video™ για να ενεργοποιήσετε/απενεργοποιήσετε τη γραμμή ήχου (βλ. σελίδα 35).

Αυτόματη αφύπνιση (μόνο οπτική σύνδεση)

Μπορείτε να ρυθμίσετε τη γραμμή ήχου ώστε να ενεργοποιείται κάθε φορά που λαμβάνεται ηχητικό σήμα.

Για εναλλαγή μεταξύ των ρυθμίσεων αυτόματης αφύπνισης και των προεπιλεγμένων ρυθμίσεων ενέργειας, πατήστε παρατεταμένα το I για 10 δευτερόλεπτα μέχρι να ακούσετε έναν ήχο και η φωτιζόμενη μπάρα να πάλλεται λευκή δύο φορές.

ΣΥΜΒΟΥΛΗ: Μπορείτε επίσης να ελέγξετε την αυτόματη αφύπνιση χρησιμοποιώντας την εφαρμογή Bose Music. Μπορείτε να αποκτήσετε πρόσβαση σε αυτήν την επιλογή από το μενού Ρυθμίσεις.

Πηγές

Μπορείτε να ελέγξετε την τηλεόραση, τις συνδέσεις Bluetooth και τον ήχο της εφαρμογής Bose Music χρησιμοποιώντας το τηλεχειριστήριό σας.

Για να επιλέξετε μια πηγή, πατήστε το κατάλληλο κουμπί (εφαρμογή Bose Music m, TV O ή *Bluetooth I*) στο τηλεχειριστήριο.

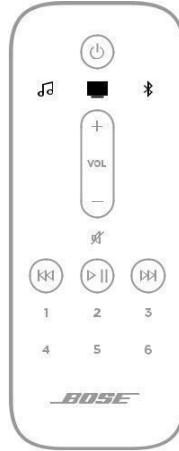

ΣΥΜΒΟΥΛΕΣ:

- Μπορείτε επίσης να χρησιμοποιήσετε το Voice4Video™ για να επιλέξετε την πηγή *Bluetooth* (βλ. σελίδα 35).
- Μπορείτε επίσης να χρησιμοποιήσετε την εφαρμογή Bose Music για να επιλέξετε μια πηγή.

Προεπιλογές

Η γραμμή ήχου περιλαμβάνει 6 προεπιλογές που μπορείτε να ρυθμίσετε για αναπαραγωγή ήχου από τις αγαπημένες σας μουσικές υπηρεσίες. Μόλις ρυθμιστεί, μπορείτε να αποκτήσετε πρόσβαση στον ήχο σας, ανά πάσα στιγμή, με ένα απλό πάτημα ενός κουμπιού στο τηλεχειριστήριο ή χρησιμοποιώντας την εφαρμογή Bose Music.

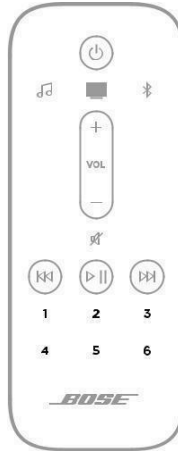

Για περισσότερες πληροφορίες σχετικά με τις προκαθορισμένες ρυθμίσεις, ανατρέξτε στην ενότητα "Προκαθορισμένη εξατομίκευση" στη σελίδα 37.

Αναπαραγωγή πολυμέσων και ένταση ήχου

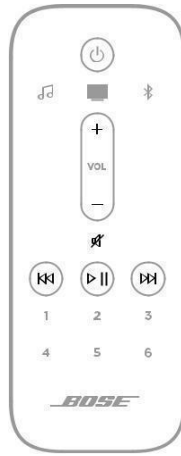

ΛΕΙΤΟΥΡΓΙΑ

ΤΙ ΝΑ ΚΑΝΕΤΕ

| | |
|---------------------------------|---|
| Αναπαραγωγή/Παύση | <p>Πατήστε F .</p> <p>ΣΗΜΕΙΩΣΕΙΣ:</p> <ul style="list-style-type: none"> • Όταν ο ήχος είναι σε παύση, δύο φώτα στο κέντρο του Η φωτεινή μπάρα ανάβει συμπαγές λευκό μέχρι να συνεχιστεί ο ήχος. • Μπορείτε να κάνετε αναπαραγωγή/παύση ήχου μόνο όταν το Bose Music εφαρμογή ή σύνδεση <i>Bluetooth</i> είναι η πηγή σας. |
| Μετάβαση προς τα εμπρός | <p>Πατήστε v.</p> |
| Μετάβαση προς τα πίσω | <p>Πατήστε το J.</p> |
| Αύξηση έντασης ήχου | <p>Πατήστε Η.</p> <p>ΣΗΜΕΙΩΣΗ: Για να αυξήσετε γρήγορα την ένταση, πατήστε παρατεταμένα το πλήκτρο Η.</p> |
| Μείωση έντασης ήχου | <p>Πατήστε z.</p> <p>ΣΗΜΕΙΩΣΗ: Για να μειώσετε γρήγορα την ένταση, πατήστε παρατεταμένα το z.</p> |
| Σίγαση/Κατάργηση σίγασης | <p>Πατήστε Α.</p> <p>Όταν ο ήχος είναι σε σίγαση, το αριστερό άκρο της φωτιζόμενης μπάρας ανάβει συμπαγές λευκό μέχρι να συνεχιστεί ο ήχος.</p> <p>ΣΥΜΒΟΥΛΗ: Μπορείτε επίσης να πατήσετε το Η για να καταργήσετε τη σίγαση του ήχου.</p> |

ΣΥΜΒΟΥΛΗ: Μπορείτε επίσης να χρησιμοποιήσετε το Voice4Video™ για να ελέγξετε την αναπαραγωγή πολυμέσων και την ένταση ήχου για ορισμένες πηγές (βλ. σελίδα 35).

ΣΤΟΙΧΕΪΑ ΕΛΕΓΧΟΥ ΦΩΝΗΤΙΚΟΥ ΒΟΗΘΟΥ

Μπορείτε να χρησιμοποιήσετε το κουμπί ενέργειας b και το κουμπί απενεργοποίησης μικροφώνου η για να ελέγξετε τον Βοηθό Google (βλ. σελίδα 29) ή το Amazon Alexa (βλ. σελίδα 32).



ΠΡΟΣΑΡΜΟΣΤΕ ΤΟΝ ΉΧΟ

Για να προσαρμόσετε τα μπάσα, τα πρίμα, το κεντρικό κανάλι και το κανάλι ύψους, χρησιμοποιήστε την εφαρμογή Bose Music.

Μπορείτε να αποκτήσετε πρόσβαση σε αυτές τις επιλογές από το μενού Ρυθμίσεις.

ΕΠΙΛΟΓΕΣ ΦΩΝΗΤΙΚΟΥ ΒΟΗΘΟΥ

Μπορείτε να ρυθμίσετε τη γραμμή ήχου ώστε να έχει γρήγορη και εύκολη πρόσβαση στον Βοηθό Google ή στο Amazon Alexa.

ΣΗΜΕΙΩΣΗ:

- Δεν μπορείτε να ρυθμίσετε τη γραμμή ήχου ώστε να έχει πρόσβαση στον Βοηθό Google και στο Amazon Alexa ταυτόχρονα.
- Ο Βοηθός Google και η Amazon Alexa δεν είναι διαθέσιμα σε ορισμένες γλώσσες και χώρες.

| ΕΠΙΛΟΓΕΣ ΠΡΟΓΡΑΜΜΑΤΙΣΜΟΥ | ΤΡΟΠΟΣ ΧΡΗΣΗΣ |
|--------------------------|---|
| Βοηθός Google | Χρησιμοποιήστε τη φωνή σας ή/και το κουμπί ενέργειας b (βλ. σελ. 29). |
| Amazon Alexa | Χρησιμοποιήστε τη φωνή σας ή/και το κουμπί ενέργειας b (βλ. σελ. 32). |

ΡΥΘΜΙΣΗ ΤΟΥ ΦΩΝΗΤΙΚΟΥ ΒΟΗΘΟΥ ΣΑΣ

Πριν ξεκινήσετε, βεβαιωθείτε ότι η κινητή συσκευή σας και η γραμμή ήχου είναι συνδεδεμένες στο ίδιο δίκτυο Wi-Fi.

Για να ρυθμίσετε τον φωνητικό βοηθό σας, χρησιμοποιήστε την εφαρμογή Bose Music. Μπορείτε να αποκτήσετε πρόσβαση σε αυτήν την επιλογή από το μενού Ρυθμίσεις.

ΣΗΜΕΙΩΣΕΙΣ:

- Κατά τη ρύθμιση του φωνητικού βοηθού, βεβαιωθείτε ότι χρησιμοποιείτε τον ίδιο λογαριασμό υπηρεσίας ήχου που χρησιμοποιήσατε στην εφαρμογή Bose Music.
- Εάν έχετε πολλά προϊόντα Bose Music στο νοικοκυριό σας, για μια απρόσκοπτη εμπειρία φωνής, η Bose συνιστά σε ένα άτομο να χρησιμοποιήσει τον λογαριασμό Bose Music και τον λογαριασμό φωνητικού βοηθού για να ρυθμίσει τον φωνητικό βοηθό για όλα τα προϊόντα Bose Music.

ΠΡΟΣΒΑΣΗ ΣΤΟΝ ΒΟΗΘΟ GOOGLE

Με τη γραμμή ήχου, μπορείτε εύκολα να απολαύσετε μουσική στο σπίτι μόνο με τη φωνή σας. Μπορείτε να αναπαράγετε την αγαπημένη σας μουσική, να ελέγχετε την ένταση ήχου και να βρίσκετε πληροφορίες σχετικά με το τραγούδι που ακούτε, hands-free. Μπορείτε επίσης να προγραμματίσετε την ημέρα σας, να ορίσετε ξυπνητήρια και να ελέγξετε έξυπνες συσκευές γύρω από το σπίτι σας - απλά χρησιμοποιώντας τη φωνή σας. Απλώς πείτε "Hey Google" ή πατήστε το κουμπί ενέργειας b για να μιλήσετε με την Google.

Για περισσότερες πληροφορίες σχετικά με το τι μπορεί να κάνει ο Βοηθός Google, επισκεφτείτε τη διεύθυνση:
<https://support.google.com/assistant>

ΣΗΜΕΙΩΣΕΙΣ:

- Ο Βοηθός Google δεν είναι διαθέσιμος σε ορισμένες γλώσσες και χώρες.
- Για περισσότερες πληροφορίες σχετικά με την αναπαραγωγή μουσικής με τον Βοηθό Google, ανατρέξτε στη σελίδα 31.

Χρησιμοποιήστε τη φωνή σας

Ξεκινήστε με τη φράση "Ok Google" και, στη συνέχεια, πείτε τα εξής:

| ΤΙ ΝΑ ΔΟΚΙΜΑΣΕΤΕ | ΠΑΡΑΔΕΙΓΜΑΤΑ ΓΙΑ ΤΟ ΤΙ ΠΡΕΠΕΙ ΝΑ ΠΕΤΕ |
|-----------------------------|--|
| Απολαύστε ψυχαγωγία | Αναπαραγωγή μουσικής |
| Σχεδιάστε την ημέρα σας | Τι υπάρχει στο ημερολόγιό μου σήμερα; |
| Διαχείριση εργασιών | Ορίστε ένα ξυπνητήρι για τις 7 π.μ. αύριο |
| Ελέγξτε το έξυπνο σπίτι σας | Ανάψτε τα φώτα |
| Λάβετε απαντήσεις | Ποιος είναι ο καιρός αυτό το Σαββατοκύριακο; |

Χρήση των χειριστηρίων της γραμμής ήχου

Μπορείτε να χρησιμοποιήσετε το κουμπί ενέργειας b και το κουμπί απενεργοποίησης μικροφώνου n για να ελέγξετε τον Βοηθό Google. Βρίσκονται στην κορυφή της γραμμής ήχου.

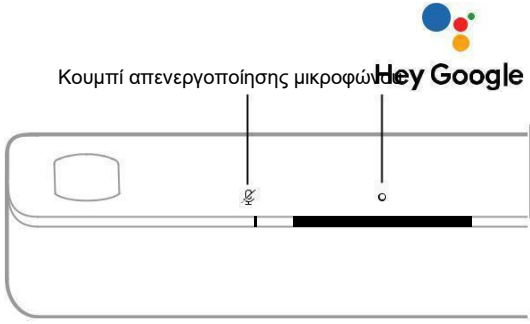

ΤΙ ΝΑ ΔΟΚΙΜΑΣΕΤΕ

ΤΙ ΝΑ ΚΑΝΕΤΕ

| | |
|---|--|
| Μιλήστε με την Google | Πατήστε b και, στη συνέχεια, πείτε το αίτημά σας. Για μια λίστα με πράγματα που μπορείτε να δοκιμάσετε, επισκεφτείτε την ιστοσελίδα: https://support.google.com/assistant |
| Διακοπή συναγερμών και χρονομέτρων | Πατήστε β. |
| Διακοπή του Βοηθού Google | Πατήστε β. |
| Ενεργοποίηση/απενεργοποίηση του μικροφώνου | Πατήστε n. Όταν το μικρόφωνο είναι απενεργοποιημένο, το Μικρόφωνο απενεργοποιημένο Το φως ανάβει σταθερά κόκκινο και δεν έχετε πρόσβαση Βοηθός Google. |

ΑΝΑΠΑΡΑΓΩΓΉ ΜΟΥΣΙΚΉΣ ΜΕ ΤΟΝ ΒΟΗΘΟ GOOGLE

Ζητήστε από την Google να αναπαράγει μουσική από την προεπιλεγμένη υπηρεσία ήχου ή από μια συγκεκριμένη υπηρεσία ήχου.

Ξεκινήστε με τη φράση "Ok Google" και, στη συνέχεια, πείτε τα εξής:

| ΤΙ ΝΑ ΔΟΚΙΜΑΣΕΤΕ | ΠΑΡΑΔΕΙΓΜΑΤΑ ΓΙΑ ΤΟ ΤΙ ΠΡΕΠΕΙ ΝΑ ΠΕΤΕ |
|--|---|
| Αναπαραγωγή μουσικής | <p>Παίξτε λίγη μουσική. ΣΗΜΕΙΩΣΗ: Ο Βοηθός Google χρησιμοποιεί τον προεπιλεγμένο ήχο σας υπηρεσία. Για να αλλάξετε την προεπιλεγμένη υπηρεσία ήχου, χρησιμοποιήστε την εφαρμογή Βοηθός Google.</p> |
| Έλεγχος του ηχείου σας | <p>Αυξήστε την ένταση.</p> |
| Αναπαραγωγή από συγκεκριμένη υπηρεσία ήχου | <p>Παίξτε NPR στο TuneIn. ΣΗΜΕΙΩΣΗ: Ο Βοηθός Google δεν υποστηρίζει όλα Υπηρεσίες ήχου.</p> |
| Αναπαραγωγή σε συγκεκριμένο ηχείο | <p>Παίξτε τζαζ στα ηχεία του σαλονιού. ΣΗΜΕΙΩΣΗ: Βεβαιωθείτε ότι έχετε πει το όνομα του ομιλητή σας που έχουν εκχωρηθεί στην εφαρμογή Bose Music. Εάν πολλαπλές Οι ομιλητές έχουν το ίδιο όνομα, χρησιμοποιούν το όνομα έχει εκχωρηθεί στην εφαρμογή Βοηθός Google ή αλλάξτε το όνομα στην εφαρμογή Bose Music.</p> |

Επιλογή προεπιλεγμένης υπηρεσίας ήχου

Κατά την αρχική ρύθμιση για τον Βοηθό Google, η εφαρμογή Βοηθός Google σας ζητά να επιλέξετε μια προεπιλεγμένη υπηρεσία ήχου. Όταν ζητάτε από την Google να αναπαράγει μουσική σε προϊόντα Bose,

μόνο το Pandora και το Spotify είναι υποστηριζόμενες προεπιλεγμένες υπηρεσίες. Παρόλο που άλλες υπηρεσίες ήχου αναφέρονται ως διαθέσιμες κατά τη ρύθμιση, δεν υποστηρίζονται.

Για την καλύτερη εμπειρία, επιλέξτε το Pandora ή το Spotify ως προεπιλεγμένη υπηρεσία ήχου. Αν επιλέξετε μια μη υποστηριζόμενη υπηρεσία ήχου, θα ακούσετε ένα μήνυμα σφάλματος όταν ζητάτε αναπαραγωγή μουσικής.

ΠΡΟΣΒΑΣΗ ΣΤΟ AMAZON ALEXA

Με την Alexa στη γραμμή ήχου σας, μπορείτε να απλοποιήσετε τη ζωή σας και να χρησιμοποιήσετε τη φωνή σας για να ελέγξετε τη μουσική σας και πολλά άλλα. Η χρήση της Alexa είναι τόσο εύκολη όσο η υποβολή μιας ερώτησης. Απλώς ρωτήστε και η Alexa μπορεί να παίξει το αγαπημένο σας τραγούδι, να μεταβεί στο επόμενο κομμάτι, να αλλάξει την ένταση, να σας διαβάσει τα νέα και πολλά άλλα. Η Alexa στη γραμμή ήχου σας διευκολύνει τον έλεγχο του έξυπνου σπιτιού σας, χρησιμοποιώντας απλώς τη φωνή σας.

Για περισσότερες πληροφορίες σχετικά με το τι μπορεί να κάνει η Alexa, επισκεφθείτε:

<https://www.amazon.com/usealexa>

ΣΗΜΕΙΩΣΗ: Η Alexa δεν είναι διαθέσιμη σε όλες τις γλώσσες και χώρες.

Χρησιμοποιήστε τη φωνή σας

Ξεκινήστε με "Alexa" και, στη συνέχεια, πείτε:

| ΤΙ ΝΑ ΔΟΚΙΜΑΣΕΤΕ | ΠΑΡΑΔΕΙΓΜΑΤΑ ΓΙΑ ΤΟ ΤΙ ΠΡΕΠΕΙ ΝΑ ΠΕΤΕ |
|--|---|
| Μιλήστε με την Alexa | Βοηθήστε με να ξεκινήσω. |
| Αναπαραγωγή ήχου | Παίξτε ροκ μουσική. ΣΗΜΕΙΩΣΗ: Το Amazon Music έχει οριστεί ως η προεπιλεγμένη μουσική υπηρεσία. Για να αλλάξετε την προεπιλεγμένη υπηρεσία μουσικής, χρησιμοποιήστε την εφαρμογή Alexa. |
| Παύση ήχου | Παύση. |
| Ένταση ελέγχου | Αυξήστε την ένταση. |
| Μετάβαση στο επόμενο τραγούδι | Πήδημα. |
| Αναπαραγωγή από συγκεκριμένη υπηρεσία ήχου | Παίξτε NPR στο Tunein. ΣΗΜΕΙΩΣΗ: Το Amazon Alexa δεν υποστηρίζει όλα Υπηρεσίες ήχου. |
| Αναπαραγωγή σε συγκεκριμένο ηχείο | Παίξτε τζαζ στην "Κουζίνα". ΣΗΜΕΙΩΣΗ: Βεβαιωθείτε ότι έχετε πει το όνομα του ομιλητή σας που έχουν εκχωρηθεί στην εφαρμογή Bose Music. Εάν πολλαπλές Οι ομιλητές έχουν το ίδιο όνομα, χρησιμοποιούν το όνομα που έχουν εκχωρηθεί στην εφαρμογή Alexa ή αλλάξτε το στην εφαρμογή Bose Music. |

| ΤΙ ΝΑ ΔΟΚΙΜΑΣΕΤΕ | ΠΑΡΑΔΕΙΓΜΑΤΑ ΓΙΑ ΤΟ ΤΙ ΠΡΕΠΕΙ ΝΑ ΠΕΤΕ |
|------------------------------------|--|
| Ανακαλύψτε περισσότερες δεξιότητες | Βοηθήστε με να ξεκινήσω με τις δεξιότητες. |
| Σταματήστε την Alexa | Σταμάτα. |

Χρήση των χειριστηρίων της γραμμής ήχου

Μπορείτε να χρησιμοποιήσετε το κουμπί ενέργειας b και το κουμπί απενεργοποίησης μικροφώνου n για να ελέγξετε το Amazon Alexa. Βρίσκονται στην κορυφή της γραμμής ήχου.

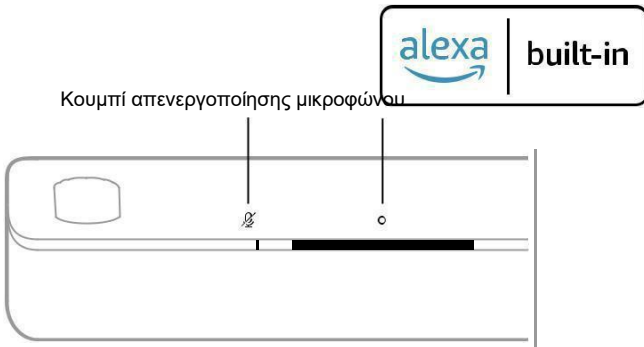

| ΤΙ ΝΑ ΔΟΚΙΜΑΣΕΤΕ | ΤΙ ΝΑ ΚΑΝΕΤΕ |
|--|--|
| Μιλήστε με την Alexa | Πατήστε b και, στη συνέχεια, πείτε το αίτημά σας. Για μια λίστα με πράγματα που μπορείτε να δοκιμάσετε, επισκεφτείτε την ιστοσελίδα: https://www.amazon.com/usealexa |
| Διακοπή συναγεμίων και χρονομέτρων | Πατήστε β. |
| Σταματήστε την Alexa | Πατήστε β. |
| Ενεργοποίηση/απενεργοποίηση του μικροφώνου | Πατήστε n. ΣΗΜΕΙΩΣΗ: Όταν το μικρόφωνο είναι απενεργοποιημένο, το μικρόφωνο Το Off Light ανάβει σταθερά κόκκινο και δεν μπορείτε πρόσβαση στην Alexa. |

ΚΛΗΣΕΙΣ ΚΑΙ ΜΗΝΥΜΑΤΑ ΜΕ ΤΗΝ AMAZON ALEXA

Βοηθήστε το νοικοκυριό και την οικογένειά σας να παραμείνουν καλύτερα συνδεδεμένα. Αφήστε την Alexa να μετατρέψει τη συσκευή σας σε ενδοεπικοινωνία για να ανοίξετε άμεσες αμφίδρομες συνομιλίες μεταξύ δωματίων ή σπιτιών ή να στείλετε μονόδρομες ανακοινώσεις από οποιοδήποτε δωμάτιο. Χρησιμοποιήστε την Alexa για να καλέσετε ή να στείλετε μήνυμα σχεδόν σε οποιοδήποτε δωρεάν στην υποστηριζόμενη συσκευή Alexa ή στην εφαρμογή Alexa στο υποστηριζόμενο κινητό τηλέφωνο ή tablet σας.

ΣΗΜΕΙΩΣΗ: Και τα δύο μέρη πρέπει να διαθέτουν συσκευή με δυνατότητα Alexa, διαθέσιμη και ενεργοποιημένη τη λειτουργία κλήσεων και μηνυμάτων Alexa και να έχουν παραχωρήσει άδεια στο άλλο μέρος στην εφαρμογή Alexa.

Ρύθμιση κλήσεων και μηνυμάτων Alexa

Για να ρυθμίσετε τις Κλήσεις και τα Μηνύματα Alexa, χρησιμοποιήστε την εφαρμογή Alexa.

Χρησιμοποιήστε τη φωνή σας

Ξεκινήστε με "Alexa" και, στη συνέχεια, πείτε:

| ΤΙ ΝΑ ΔΟΚΙΜΑΣΕΤΕ | ΠΑΡΑΔΕΙΓΜΑΤΑ ΓΙΑ ΤΟ ΤΙ ΠΡΕΠΕΙ ΝΑ ΠΕΤΕ |
|---|--|
| Είσοδος σε μια συσκευή στο σπίτι σας ηχεία | Μπείτε στο "Kitchen". ΣΗΜΕΙΩΣΗ: Εάν η συσκευή είναι προϊόν Bose, βεβαιωθείτε ότι λέτε το όνομα ομιλητή που εκχωρήσατε στο την εφαρμογή Bose Music. Εάν έχουν πολλά το ίδιο όνομα, χρησιμοποιήστε το όνομα που έχει εκχωρηθεί στο Εφαρμογή Alexa ή αλλάξτε το όνομα στο Bose Εφαρμογή μουσικής. |
| Επισκεφθείτε ένα μέλος της οικογένειας ή έναν φίλο έξω από το σπίτι σας | Μπείτε στο "Mom's Kitchen". ΣΗΜΕΙΩΣΗ: Βεβαιωθείτε ότι έχετε πει το όνομα ηχείου που έχει εκχωρηθεί στην εφαρμογή Bose Music ή/και στην εφαρμογή Alexa του κατόχου. |
| Πραγματοποίηση κλήσης | Καλέστε τη μαμά. |
| Απάντηση κλήσης | Απάντηση. |
| Απόρριψη κλήσης ή μηνύματος | Παρακμή. |
| Τερματισμός κλήσης | Τερματισμός κλήσης. |

| ΤΙ ΝΑ ΔΟΚΙΜΑΣΕΤΕ | ΠΑΡΑΔΕΙΓΜΑΤΑ ΓΙΑ ΤΟ ΤΙ ΠΡΕΠΕΙ ΝΑ ΠΕΤΕ |
|------------------------------------|---|
| Καλέστε μια επαφή έκτακτης ανάγκης | Καλέστε την επαφή έκτακτης ανάγκης μου. |
| Κάντε μια ανακοίνωση | Ανακοινώστε ότι το δείπνο είναι έτοιμο. |

ΡΥΘΜΙΣΗ ΤΗΣ ΔΥΝΑΤΟΤΗΤΑΣ "ΜΗΝ ΕΝΟΧΛΕΪΤΕ"

Μπορείτε να απενεργοποιήσετε προσωρινά όλες τις εισερχόμενες ειδοποιήσεις, ανακοινώσεις και κλήσεις στη γραμμή ήχου.

Χρησιμοποιήστε τη φωνή σας

Ξεκινήστε με "Alexa" και, στη συνέχεια, πείτε:

| ΤΙ ΝΑ ΔΟΚΙΜΑΣΕΤΕ | ΠΑΡΑΔΕΙΓΜΑΤΑ ΓΙΑ ΤΟ ΤΙ ΠΡΕΠΕΙ ΝΑ ΠΕΤΕ |
|---|---|
| Ενεργοποίηση της λειτουργίας "Μην ενοχλείτε" | Ενεργοποιήστε τη ρύθμιση «Μην ενοχλείτε». |
| Απενεργοποιήστε τη λειτουργία "Μην ενοχλείτε" | Απενεργοποιήστε τη ρύθμιση «Μην ενοχλείτε». |

ΣΥΜΒΟΥΛΗ: Μπορείτε επίσης να διαμορφώσετε τη ρύθμιση «Μην ενοχλείτε» χρησιμοποιώντας την εφαρμογή Alexa.

ΈΛΕΓΧΟΣ ΉΧΟΥ ΜΕ™ VOICE4VIDEO

Η τεχνολογία Bose Voice4Video™ επεκτείνει τις φωνητικές σας δυνατότητες Amazon Alexa όπως καμία άλλη γραμμή ήχου δεν μπορεί. Εκτός από τον έλεγχο της έξυπνης γραμμής ήχου, μπορείτε να ελέγχετε την τηλεόραση και τον καλωδιακό ή δορυφορικό αποκωδικοποιητή μόνο με τη φωνή σας. Με ένα απλό αίτημα της Alexa, μπορείτε να ενεργοποιήσετε την τηλεόραση και την έξυπνη γραμμή ήχου, να μεταβείτε στην πηγή βίντεο, να συντονιστείτε έναν σταθμό με βάση το όνομα δικτύου ή τον αριθμό καναλιού και αρχίστε να

παρακολουθείτε αμέσως τις αγαπημένες σας εκπομπές. Πείτε αντίο στα τηλεχειριστήρια που λείπουν και στα απομακρυσμένα προγράμματα εκμάθησης, επειδή το Bose Voice4Video™ θα κάνει τους πάντες να αισθάνονται σαν ειδικοί - ακόμα και η μπέιμπι σίτερ ή τα τεχνολογικά προβληματικά πεθερικά σας.

Ρύθμιση του Voice4Video™

Για να ρυθμίσετε το Voice4Video, χρησιμοποιήστε την εφαρμογή Bose Music™.

ΣΗΜΕΙΩΣΗ: Πριν ρυθμίσετε το Voice4Video™, πρέπει να ρυθμίσετε την Alexa στην εφαρμογή Bose Music (βλ. σελίδα 28).

Χρησιμοποιήστε τη φωνή σας

Ξεκινήστε με "Alexa" και, στη συνέχεια, πείτε:

| ΤΙ ΝΑ ΔΟΚΙΜΑΣΕΤΕ | ΠΑΡΑΔΕΙΓΜΑΤΑ ΓΙΑ ΤΟ ΤΙ ΠΡΕΠΕΙ ΝΑ ΠΕΤΕ |
|---|---------------------------------------|
| Ενεργοποιήστε την τηλεόραση | Ενεργοποιήστε την τηλεόραση. |
| Απενεργοποιήστε την τηλεόραση | Απενεργοποιήστε την τηλεόραση. |
| Δείτε το βίντεο | Παίζω. |
| Παύση βίντεο | Παύση. |
| Συνέχιση βίντεο | Επαναλαμβάνω. |
| Παράλειψη προώθησης βίντεο | Επόμενος. |
| Παράλειψη βίντεο προς τα πίσω | Προηγούμενος. |
| Εναλλαγή εισόδου σε ήχο Bluetooth | Μεταβείτε στο <i>Bluetooth</i> . |
| Παρακολούθηση συγκεκριμένου δικτύου* | Παρακολουθήστε το NFL Network. |
| Παρακολούθηση συγκεκριμένου αριθμού καναλιού* | Παρακολουθήστε το κανάλι 802. |
| Μετάβαση στο επόμενο κανάλι* | Επόμενο κανάλι. |
| Μετάβαση προς τα πίσω στο Προηγούμενο κανάλι* | Προηγούμενο κανάλι. |

*Διατίθεται μόνο για καλωδιακούς ή δορυφορικούς αποδέκτες.

Μπορείτε να ελέγξετε τις προκαθορισμένες ρυθμίσεις χρησιμοποιώντας την εφαρμογή Bose Music ή το τηλεχειριστήριο.

ΣΗΜΕΙΩΣΗ: Δεν μπορείτε να ορίσετε προκαθορισμένες ρυθμίσεις όταν η πηγή σας είναι σύνδεση *Bluetooth*.

ΟΡΙΣΜΟΣ ΠΡΟΚΑΘΟΡΙΣΜΈΝΗΣ ΡΎΘΜΙΣΗΣ

1. Μεταδώστε μουσική μέσω ροής χρησιμοποιώντας την εφαρμογή Bose Music.
2. Στο τηλεχειριστήριο, πατήστε το κουμπί Bose Music m.



3. Πατήστε παρατεταμένα ένα προκαθορισμένο κουμπί μέχρι να ακούσετε έναν ήχο.



ΑΝΑΠΑΡΑΓΩΓΗ ΠΡΟΚΑΘΟΡΙΣΜΕΝΗΣ ΡΥΘΜΙΣΗΣ

Μόλις εξατομικεύσετε τις προεπιλογές, πατήστε ένα κουμπί προεπιλογής στο τηλεχειριστήριο για αναπαραγωγή μουσικής.



ΣΥΝΔΕΣΗ ΚΙΝΗΤΗΣ ΣΥΣΚΕΥΗΣ

1. Στο τηλεχειριστήριο, πατήστε το κουμπί *Bluetooth* Κουμπί L.

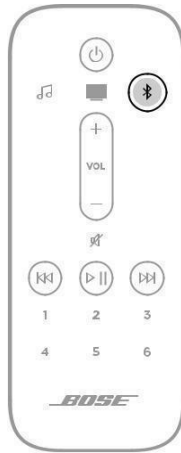

Η φωτεινή μπάρα πάλλεται μπλε.

2. Στην κινητή συσκευή σας, ενεργοποιήστε τη *λειτουργία Bluetooth*.

ΣΗΜΕΙΩΣΗ: Το μενού *Bluetooth* βρίσκεται συνήθως στο μενού Ρυθμίσεις (Settings).

3. Επιλέξτε τη γραμμή ήχου από τη λίστα συσκευών.

ΣΗΜΕΙΩΣΗ: Αναζητήστε το όνομα που εισαγάγατε για τη γραμμή ήχου σας στην εφαρμογή Bose Music. Αν δεν ονομάσατε τη γραμμή ήχου σας, εμφανίζεται το προεπιλεγμένο όνομα.



Μόλις συνδεθείτε, ακούτε έναν ήχο και η φωτεινή μπάρα ανάβει σε συμπαγές λευκό και στη συνέχεια σβήνει σε μαύρο. Το όνομα της γραμμής ήχου εμφανίζεται στη λίστα κινητών συσκευών.

ΑΠΟΣΥΝΔΕΣΗ ΚΙΝΗΤΗΣ ΣΥΣΚΕΥΗΣ

Χρησιμοποιήστε την εφαρμογή Bose Music για να αποσυνδέσετε την κινητή συσκευή σας.

ΣΥΜΒΟΥΛΗ: Μπορείτε επίσης να χρησιμοποιήσετε τις ρυθμίσεις Bluetooth στην κινητή συσκευή σας. Η απενεργοποίηση της λειτουργίας Bluetooth αποσυνδέει όλες τις άλλες συσκευές.

ΕΠΑΝΑΣΥΝΔΕΣΗ ΚΙΝΗΤΗΣ ΣΥΣΚΕΥΗΣ

Στο τηλεχειριστήριο, πατήστε το *κουμπί Bluetooth I*.

Η γραμμή ήχου προσπαθεί να συνδεθεί με τις πιο πρόσφατα συνδεδεμένες συσκευές.

ΣΗΜΕΙΩΣΕΙΣ:

- Βεβαιωθείτε ότι η λειτουργία Bluetooth είναι ενεργοποιημένη στην κινητή συσκευή σας.
- Η συσκευή πρέπει να βρίσκεται σε απόσταση έως 9 m (30 ft) και να είναι ενεργοποιημένη.

ΣΥΝΔΕΣΗ ΠΡΟΣΘΕΤΗΣ ΚΙΝΗΤΗΣ ΣΥΣΚΕΥΗΣ

Μπορείτε να αποθηκεύσετε έως και οκτώ συσκευές στη λίστα συσκευών γραμμής ήχου.

ΣΗΜΕΙΩΣΗ: Μπορείτε να αναπαράγετε ήχο μόνο από μία συσκευή κάθε φορά.

1. Στο τηλεχειριστήριο, πατήστε παρατεταμένα το *κουμπί Bluetooth I* μέχρι η φωτιζόμενη μπάρα να γίνει μπλε.
2. Στην κινητή συσκευή σας, επιλέξτε τη γραμμή ήχου από τη λίστα συσκευών. **ΣΗΜΕΙΩΣΗ:** Βεβαιωθείτε ότι η *δυνατότητα Bluetooth* είναι ενεργοποιημένη στην κινητή συσκευή σας.

ΕΚΚΑΘΑΡΙΣΗ ΤΗΣ ΛΙΣΤΑΣ ΣΥΣΚΕΥΩΝ SOUNDBAR

1. Στο τηλεχειριστήριο, πατήστε παρατεταμένα το I για 10 δευτερόλεπτα μέχρι η φωτιζόμενη μπάρα να γίνει λευκή δύο φορές και στη συνέχεια να σβήσει σε μαύρο.
Η φωτεινή μπάρα πάλλεται μπλε.
2. Διαγράψτε τη γραμμή ήχου από τη *λίστα Bluetooth* στη συσκευή σας.
Όλες οι συσκευές διαγράφονται και η γραμμή ήχου είναι έτοιμη για σύνδεση (βλ. σελίδα 39).

Η γραμμή ήχου μπορεί να αναπαράγει ήχο AirPlay 2, η οποία σας επιτρέπει να μεταδίδετε γρήγορα ήχο από τη συσκευή σας Apple στη γραμμή ήχου ή σε πολλά ηχεία.

ΣΗΜΕΙΩΣΕΙΣ:

- Για να χρησιμοποιήσετε το AirPlay 2, χρειάζεστε μια συσκευή Apple με iOS 11.4 ή νεότερη έκδοση.
- Η συσκευή Apple και η γραμμή ήχου πρέπει να είναι συνδεδεμένα στο ίδιο δίκτυο Wi-Fi.
- Για περισσότερες πληροφορίες σχετικά με το AirPlay, επισκεφθείτε: <https://www.apple.com/airplay>

ΡΟΉ ΉΧΟΥ ΑΠΟ ΤΟ ΚΈΝΤΡΟ ΕΛΈΓΧΟΥ

1. Στη συσκευή Apple, ανοίξτε το Κέντρο ελέγχου.
2. Πατήστε παρατεταμένα την κάρτα ήχου στην επάνω δεξιά γωνία της οθόνης και, στη συνέχεια, πατήστε το εικονίδιο AirPlay A.
3. Επιλέξτε τη γραμμή ήχου σας.

ΡΟΉ ΉΧΟΥ ΑΠΟ ΜΙΑ ΕΦΑΡΜΟΓΉ

1. Ανοίξτε μια εφαρμογή μουσικής (όπως το Apple Music) και επιλέξτε ένα κομμάτι για αναπαραγωγή.
2. Πατήστε A.
3. Επιλέξτε τη γραμμή ήχου σας.

Η φωτεινή γραμμή LED που βρίσκεται στο μπροστινό μέρος της γραμμής ήχου δείχνει την κατάσταση της γραμμής ήχου.

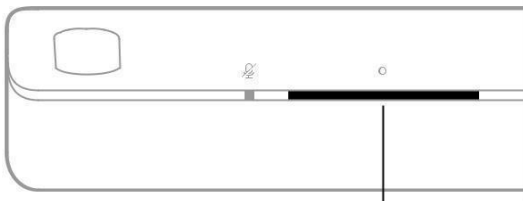

Φωτιζόμενη μπάρα

ΣΗΜΕΙΩΣΗ: Η φωτιζόμενη γραμμή εμφανίζει μία κατάσταση κάθε φορά της επιλεγμένης προέλευσης.

ΚΑΤΑΣΤΑΣΗ WI-FI

Εμφανίζει την κατάσταση σύνδεσης Wi-Fi της γραμμής ήχου.

| ΔΡΑΣΤΗΡΙΟΤΗΤΑ ΦΩΤΕΙΝΗΣ ΜΠΑΡΑΣ | ΚΑΤΑΣΤΑΣΗ ΣΥΣΤΗΜΑΤΟΣ |
|---|----------------------|
| Παλλόμενο λευκό | Σύνδεση σε Wi-Fi |
| Στη συνέχεια, το συμπαγές λευκό ξεθωριάζει σε μαύρο | Σύνδεση σε Wi-Fi |

ΚΑΤΑΣΤΑΣΗ BLUETOOTH







Εμφανίζει την κατάσταση σύνδεσης Bluetooth των κινητών συσκευών.

| ΔΡΑΣΤΗΡΙΟΤΗΤΑ ΦΩΤΕΙΝΗΣ ΜΠΑΡΑΣ | ΚΑΤΑΣΤΑΣΗ ΣΥΣΤΗΜΑΤΟΣ |
|---|--------------------------------------|
| Παλλόμενο μπλε | Έτοιμο για σύνδεση με κινητή συσκευή |
| Παλλόμενο λευκό | Σύνδεση με κινητή συσκευή |
| Στη συνέχεια, το συμπαγές λευκό ξεθωριάζει σε μαύρο | Συνδέεται με κινητή συσκευή |
| Το λευκό φως πάλλεται δύο φορές | Εκκαθάριση λίστας συσκευών |

στη συνέχεια σβήνει σε
μαύρο

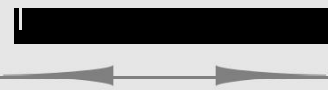
ΚΑΤΑΣΤΑΣΗ ΒΟΗΘΟΥ ΦΩΝΗΣ

Εμφανίζει την κατάσταση του φωνητικού βοηθού σας.

| ΔΡΑΣΤΗΡΙΟΤΗΤΑ ΦΩΤΕΙΝΗΣ ΜΠΑΡΑΣ | ΚΑΤΑΣΤΑΣΗ ΣΥΣΤΗΜΑΤΟΣ |
|--|---|
| <p>Από </p> | <p>Ο φωνητικός βοηθός είναι αδρανής</p> |
| <p>Το λευκό φως ολισθαίνει προς το στη συνέχεια, το κέντρο λάμπει στερεά</p>  | <p>Φωνητικός βοηθός ακούει</p> |
| <p>Το λευκό φως ολισθαίνει σε Οι πλευρές</p>  | <p>Φωνητικός βοηθός σκέφτεται</p> |
| <p>Παλλόμενο λευκό (γεμάτο)</p>  | <p>Φωνητικός βοηθός μιλάει</p> |
| <p>Παλλόμενο κίτρινο</p>  | <p>Ειδοποίηση από Φωνητικός βοηθός</p> |
| <p>Συμπαγές λευκό και μετά λευκό Φως ολισθαίνει στις πλευρές</p>  | <p>Ειδοποίηση από Φωνητικός βοηθός</p> |
| <p>Παλλόμενο πράσινο</p>  | <p>Λήψη ή πραγματοποίηση κλήσης ΣΗΜΕΙΩΣΗ: Amazon Alexa μόνο.</p> |
| <p>Συμπαγές πράσινο</p>  | <p>Σύνδεση για κλήση ΣΗΜΕΙΩΣΕΙΣ:</p> <ul style="list-style-type: none"> Όταν η κλήση είναι αποσυνδεδεμένη, η Η φωτεινή μπάρα σβήνει σε μαύρο. Μόνο Amazon Alexa. |
| <p>Το συμπαγές μοβ στη συνέχεια σε μαύρο</p>  | <p>Μην ενοχλείτε είναι ενεργοποιημένο ΣΗΜΕΙΩΣΕΙΣ:</p> <ul style="list-style-type: none"> Όταν είναι ενεργοποιημένη η ρύθμιση «Μην ενοχλείτε», η |

φωτιζόμενη μπάρα γίνεται μοβ κάθε φορά που προσπαθείτε να αλληλεπιδράσετε με την Alexa.

- Amazon Alexa μόνο.

Μικρόφωνο απενεργοποιημένο φως

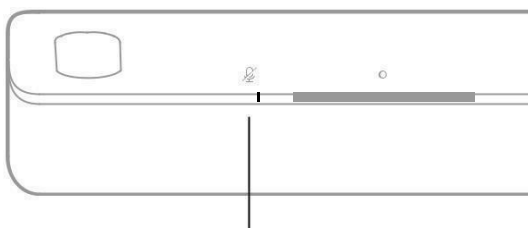

Μικρόφωνο απενεργοποιημένο φως

**ΕΛΑΦΡΙΑ
ΔΡΑΣΤΗΡΙΟΤΗΤΑ**

ΚΑΤΑΣΤΑΣΗ ΣΥΣΤΗΜΑΤΟΣ

Συμπαγές κόκκινο

Το μικρόφωνο είναι απενεργοποιημένο

ΑΝΑΠΑΡΑΓΩΓΉ ΠΟΛΥΜΈΣΩΝ ΚΑΙ ΚΑΤΑΣΤΑΣΗ ΈΝΤΑΣΗΣ ΉΧΟΥ

Εμφανίζει την κατάσταση της γραμμής ήχου κατά τον έλεγχο της αναπαραγωγής πολυμέσων και της έντασης ήχου.

**ΔΡΑΣΤΗΡΙΟΤΗΤΑ
ΦΩΤΕΙΝΗΣ ΜΠΑΡΑΣ**

**ΚΑΤΑΣΤΑΣΗ
ΣΥΣΤΗΜΑΤΟΣ**

Δύο κεντρικά φώτα
λάμπουν
συμπαγές λευκό



Παύση

Δεξιό άκρο της φωτεινής
μπάρας
Όσπρια Λευκά



Αύξηση έντασης ήχου

Αριστερό άκρο της
φωτιζόμενης μπάρας
Όσπρια Λευκά



Μείωση έντασης ήχου





Αριστερό άκρο της
φωτιζόμενης μπάρας
λάμπει συμπαγές λευκό

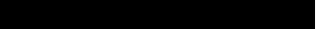

Σίγαση

ΕΝΗΜΕΡΩΣΗ ΚΑΙ ΚΑΤΑΣΤΑΣΗ ΣΦΑΛΜΑΤΟΣ

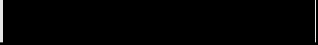
Εμφανίζει την κατάσταση των ενημερώσεων λογισμικού και των ειδοποιήσεων σφαλμάτων.

| ΔΡΑΣΤΗΡΙΟΤΗΤΑ ΦΩΤΕΙΝΗΣ ΜΠΑΡΑΣ | ΚΑΤΑΣΤΑΣΗ ΣΥΣΤΗΜΑΤΟΣ |
|--|--|
| Μασίφ κεχριμπάρι  | Ρύθμιση Wi-Fi σε εξέλιξη |
| Διαφάνειες λευκού φωτός από δεξιά προς τα αριστερά  | Λήψη ενημέρωσης |
| Διαφάνειες λευκού φωτός από αριστερά προς τα δεξιά  | Ενημέρωση της γραμμής ήχου |
| Όσπρια κεχριμπαρένια 4 φορές  | Σφάλμα πηγής - ανατρέξτε στο την εφαρμογή Bose Music |
| Όσπρια κόκκινα 4 φορές  | Το αίτημα είναι προσωρινό Μη διαθέσιμο - Δοκιμάστε ξανά αργότερα |
| Συμπαγές κόκκινο  | Σφάλμα - επικοινωνήστε με την Bose εξυπηρέτηση πελατών |

ΑΠΕΝΕΡΓΟΠΟΪΗΣΗ/ΕΝΕΡΓΟΠΟΪΗΣΗ ΔΥΝΑΤΟΤΗΤΑΣ WI-FI

Στο τηλεχειριστήριο, πατήστε παρατεταμένα το κουμπί Bose Music m και το κουμπί Skip forward ν έως ότου η φωτιζόμενη μπάρα πάλλεται λευκή δύο φορές και στη συνέχεια σβήνει σε μαύρο.



ΣΥΝΔΕΣΗ ΑΞΕΣΟΥΑΡ (ΠΡΟΑΙΡΕΤΙΚΑ)

Μπορείτε να συνδέσετε οποιοδήποτε από αυτά τα αξεσουάρ στη γραμμή ήχου σας. Για περισσότερες πληροφορίες, ανατρέξτε στον οδηγό κατόχου αξεσουάρ.

- **Μονάδα μπάσων Bose 700:** [Bose.com/BM700](https://www.bose.com/BM700)
- **Μονάδα μπάσων Bose 500:** [Bose.com/BM500](https://www.bose.com/BM500)
- **Ηχεία Bose Surround 700:** [Bose.com/SS700](https://www.bose.com/SS700)
- **Ηχεία Bose Surround:** [Bose.com/SS](https://www.bose.com/SS)

ΣΥΝΔΕΣΤΕ ΈΝΑ ΗΧΕΪΟ BLUETOOTH BOSE SOUNDLINK Ή ΑΚΟΥΣΤΙΚΑ BOSE ΧΡΗΣΙΜΟΠΟΙΩΝΤΑΣ ΤΗΝ ΤΕΧΝΟΛΟΓΙΑ SIMPLESYNC™

Με την τεχνολογία Bose SimpleSync™, μπορείτε να συνδέσετε ορισμένα ηχεία Bluetooth Bose SoundLink ή ακουστικά Bose στη γραμμή ήχου για έναν νέο τρόπο να ακούτε τη μουσική και τις ταινίες σας.

Οφέλη

- **Μια προσωπική εμπειρία ακρόασης τηλεόρασης:** Ακούστε τηλεόραση χωρίς να ενοχλείτε τους άλλους συνδέοντας τα ακουστικά Bose στη γραμμή ήχου. Χρησιμοποιήστε ανεξάρτητα χειριστήρια έντασης ήχου σε κάθε προϊόν για να μειώσετε ή να θέσετε σε σίγαση τη γραμμή ήχου, διατηρώντας παράλληλα το ακουστικά όσο δυνατά θέλετε.
- **Ένα άλλο δωμάτιο ήχου:** Ακούστε το ίδιο τραγούδι σε δύο διαφορετικά δωμάτια ταυτόχρονα, συνδέοντας το ηχείο Bluetooth Bose SoundLink στη γραμμή ήχου.

ΣΗΜΕΙΩΣΗ: Η τεχνολογία SimpleSync™ έχει *εμβέλεια Bluetooth* έως και 9 m (30 ft). Οι τοίχοι και τα δομικά υλικά μπορούν να επηρεάσουν τη λήψη.

Συμβατά προϊόντα

Μπορείτε να συνδέσετε τα περισσότερα ηχεία Bluetooth Bose SoundLink στη γραμμή ήχου, καθώς και ακουστικά Bose.

Τα δημοφιλή συμβατά προϊόντα περιλαμβάνουν:

- Ηχείο Bluetooth Bose SoundLink Revolve+
- Ηχείο Bluetooth Bose SoundLink Mini
- *Έγχρωμο ηχείο* Bluetooth Bose SoundLink
- Ακουστικά εξουδετέρωσης θορύβου Bose 700
- Ασύρματα ακουστικά Bose QuietComfort 35

Νέα προϊόντα προστίθενται περιοδικά. Για μια πλήρη λίστα και περισσότερες πληροφορίες, επισκεφθείτε:

[worldwide.bose.com/Support/Groups](https://www.worldwide.bose.com/Support/Groups)

Συνδεθείτε χρησιμοποιώντας την εφαρμογή Bose Music

Για να συνδέσετε το ηχείο Bluetooth Bose SoundLink ή τα ακουστικά Bose στη γραμμή ήχου, χρησιμοποιήστε την εφαρμογή Bose Music. Για περισσότερες πληροφορίες, επισκεφθείτε: worldwide.Bose.com/Support/Groups

ΣΗΜΕΙΩΣΕΙΣ:

- Βεβαιωθείτε ότι το προϊόν που συνδέετε είναι ενεργοποιημένο, σε απόσταση έως 9 μέτρων (30 ποδιών) από τη γραμμή ήχου και έτοιμο για σύνδεση σε άλλη συσκευή. Για περισσότερες πληροφορίες, ανατρέξτε στον οδηγό κατόχου προϊόντος.
- Μπορείτε να συνδέσετε μόνο ένα προϊόν κάθε φορά στη γραμμή ήχου.

ΕΠΑΝΑΣΥΝΔΕΣΤΕ ΈΝΑ ΗΧΕΪΟ BLUETOOTH BOSE SOUNDLINK Ή ΑΚΟΥΣΤΙΚΑ BOSE

Ενεργοποιήστε το ηχείο Bluetooth Bose SoundLink ή τα ακουστικά Bose.

Το ηχείο ή τα ακουστικά σας προσπαθούν να συνδεθούν στην πιο πρόσφατα συνδεδεμένη συσκευή Bluetooth, συμπεριλαμβανομένης της γραμμής ήχου.

ΣΗΜΕΙΩΣΕΙΣ:

- Η γραμμή ήχου πρέπει να βρίσκεται εντός εμβέλειας (30 πόδια ή 9 μέτρα) και να είναι ενεργοποιημένη.
- Αν το ηχείο σας δεν συνδέεται, ανατρέξτε στην ενότητα «Το Soundbar δεν επανασυνδέεται σε προηγούμενος συνδεδεμένος ηχείο Bluetooth Bose SoundLink » στη σελίδα 58.
- Εάν τα ακουστικά σας δεν συνδέονται, ανατρέξτε στην ενότητα «Το Soundbar δεν επανασυνδέεται με ακουστικά Bose που είχαν συνδεθεί προηγουμένως» στη σελίδα 58.

ΕΝΗΜΕΡΩΣΤΕ ΤΗ ΓΡΑΜΜΗ ΉΧΟΥ

Η γραμμή ήχου ενημερώνεται αυτόματα όταν συνδέεστε στην εφαρμογή Bose Music και στο δίκτυό σας Wi-Fi.

ΕΓΚΑΤΑΣΤΗΣΤΕ ΤΙΣ ΑΠΟΜΑΚΡΥΣΜΕΝΕΣ ΜΠΑΤΑΡΙΕΣ

1. Ανοίξτε το κάλυμμα της θήκης μπαταριών στο πίσω μέρος του τηλεχειριστηρίου.

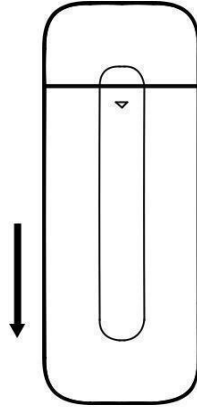

2. Τοποθετήστε τις δύο παρεχόμενες μπαταρίες AAA (IEC-LR3) 1.5V. Ταιριάξτε τα σύμβολα H και z στις μπαταρίες με τις ενδείξεις H και z μέσα στο διαμέρισμα.

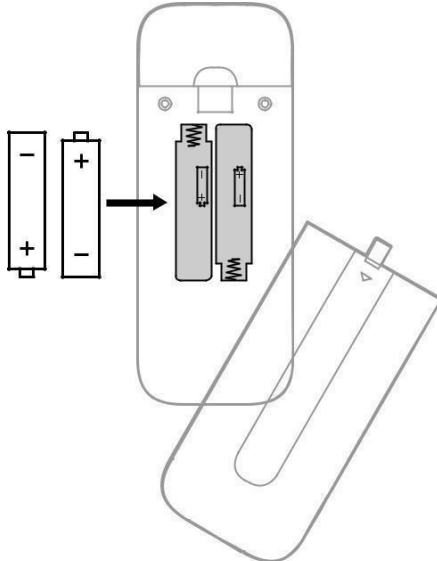

3. Σύρετε ξανά το κάλυμμα της θήκης μπαταριών στη θέση του

ΚΑΘΑΡΙΣΤΕ ΤΗ ΓΡΑΜΜΗ ΉΧΟΥ

Σκουπίστε τις εξωτερικές επιφάνειες της γραμμής ήχου με ένα μαλακό, στεγνό πανί.

ΠΡΟΕΙΔΟΠΟΙΕΙ:

- ΜΗΝ αφήνετε υγρά να χυθούν στη γραμμή ήχου ή σε οποιαδήποτε ανοίγματα.
- ΜΗΝ φυσάτε αέρα στα ηχεία upfiring ή στη γραμμή ήχου.
- ΜΗΝ χρησιμοποιείτε ηλεκτρική σκούπα για να καθαρίσετε τα ηχεία upfiring ή τη γραμμή ήχου.
- ΜΗΝ χρησιμοποιείτε σπρέι κοντά στα ηχεία upfiring ή στη γραμμή ήχου.
- ΜΗΝ χρησιμοποιείτε διαλύτες, χημικά ή διαλύματα καθαρισμού που περιέχουν οινόπνευμα, αμμωνία ή λειαντικά.
- ΜΗΝ αφήνετε αντικείμενα να πέφτουν σε ανοίγματα.

ΑΝΤΑΛΛΑΚΤΙΚΑ ΚΑΙ ΑΞΕΣΟΥΑΡ

Μπορείτε να παραγγείλετε ανταλλακτικά και αξεσουάρ μέσω της εξυπηρέτησης πελατών της Bose. Επισκεφθείτε: worldwide.Bose.com/Support/SB900

ΠΕΡΙΟΡΙΣΜΕΝΗ ΕΓΓΥΗΣΗ

Η γραμμή ήχου καλύπτεται από περιορισμένη εγγύηση. Επισκεφθείτε την ιστοσελίδα μας στο global.Bose.com/warranty για λεπτομέρειες σχετικά με την περιορισμένη εγγύηση.

Για να δηλώσετε το προϊόν σας, επισκεφθείτε global.Bose.com/register για οδηγίες.

Η αποτυχία εγγραφής δεν θα επηρεάσει τα δικαιώματα περιορισμένης εγγύησης.

ΔΟΚΙΜΑΣΤΕ ΠΡΩΤΑ ΑΥΤΕΣ ΤΙΣ ΛΥΣΕΙΣ

Αν αντιμετωπίσετε προβλήματα με τη γραμμή ήχου:

- Βεβαιωθείτε ότι η γραμμή ήχου είναι συνδεδεμένη σε ζωντανή πρίζα AC.
- Ασφαλίστε όλα τα καλώδια.
- Ελέγξτε την κατάσταση της γραμμής ήχου (βλ. σελίδα 42).
- Κατεβάστε την εφαρμογή Bose Music και εκτελέστε τις διαθέσιμες ενημερώσεις λογισμικού.
- Τοποθετήστε τη γραμμή ήχου σύμφωνα με τις οδηγίες τοποθέτησης (βλ. σελίδα 16).
- Μετακινήστε τη γραμμή ήχου εντός του συνιστώμενου εύρους της κινητής συσκευής σας για σωστή λειτουργία.
- Βεβαιωθείτε ότι η γραμμή ήχου απέχει τουλάχιστον 1 – 3 πόδια (0,3 – 0,9 m) από ασύρματο εξοπλισμό.
- Βεβαιωθείτε ότι τυχόν σημεία πρόσβασης Wi-Fi είναι τοποθετημένα σε απόσταση έως 8 – 10 ft (2,4 – 3,0 m) από τη γραμμή ήχου, την προαιρετική μονάδα μπάσων και τα προαιρετικά ηχεία surround.

ΆΛΛΕΣ ΛΥΣΕΙΣ

Εάν δεν μπορέσατε να επιλύσετε το πρόβλημά σας, ανατρέξτε στον παρακάτω πίνακα για να προσδιορίσετε τα συμπτώματα και τις λύσεις σε συνηθισμένα προβλήματα. Εάν δεν μπορείτε να επιλύσετε το πρόβλημά σας, επικοινωνήστε με την εξυπηρέτηση πελατών της Bose.

Επισκεφθείτε: worldwide.Bose.com/contact

| ΣΥΜΠΤΩΜΑ | ΛΥΣΗ |
|--|--|
| Δεν υπάρχει θύρα HDMI eARC στην τηλεόρασή σας | Χρησιμοποιήστε τη θύρα HDMI ARC της τηλεόρασής σας. Χρησιμοποιήστε το οπτικό καλώδιο για να συνδέσετε τη γραμμή ήχου στην τηλεόρασή σας. |
| Δεν υπάρχει θύρα HDMI eARC, HDMI ARC ή οπτική θύρα στην τηλεόρασή σας | Συνδεθείτε στην τηλεόρασή σας χρησιμοποιώντας μετατροπέα ήχου και ξεχωριστό ήχο καλώδιο, όπως ομοαξονικό, 3,5 mm ή αναλογικό καλώδιο ήχου (όχι παρέχεται). Ο τύπος μετατροπέα και καλωδίου που χρειάζεστε εξαρτάται από τις θύρες εξόδου ήχου που είναι διαθέσιμες στην τηλεόρασή σας. |
| Το Soundbar δεν ενεργοποιείται | Συνδέστε το καλώδιο τροφοδοσίας σε διαφορετική πρίζα AC. Χρησιμοποιήστε το τηλεχειριστήριο για να ενεργοποιήσετε τη γραμμή ήχου (βλ. σελίδα 23). Αποσυνδέστε τα καλώδια τροφοδοσίας για τη γραμμή ήχου και την προαιρετική μονάδα μπάσων ή τα ηχεία surround, περιμένετε 30 δευτερόλεπτα και συνδέστε τα σταθερά σε μια πρίζα εναλλασσόμενου ρεύματος. |

**Το Soundbar δεν
το κάνει**

Απενεργοποίηση

Η γραμμή ήχου ενδέχεται να βρίσκεται σε κατάσταση αναμονής δικτύου. Στο τηλεχειριστήριο, πατήστε το κουμπί λειτουργίας I για να ξυπνήσετε τη γραμμή ήχου. Πατήστε ξανά το I για να Απενεργοποιήσετε τη γραμμή ήχου.

ΣΥΜΠΤΩΜΑ

ΛΥΣΗ

| | |
|---|---|
| <p>μεταδίδεται μέσω ροής στην ενότητα Ο ήχος δεν αναπαράγεται σε Dolby Atmos. Αν δεν μεταδίδεται μέσω ροής σε Dolby Atmos, βεβαιωθείτε ότι το εικονίδιο Dolby Atmos</p> | <p>Ελέγξτε την εφαρμογή Bose Music για να βεβαιωθείτε ότι ο ήχος μεταδίδεται μέσω ροής στην ενότητα Ο ήχος δεν αναπαράγεται σε Dolby Atmos. Αν δεν μεταδίδεται μέσω ροής σε Dolby Atmos, βεβαιωθείτε ότι το εικονίδιο Dolby Atmos Οι προηγμένες ρυθμίσεις ήχου της τηλεόρασής σας επιτρέπουν στο Dolby Atmos να περάσει στη γραμμή ήχου.</p> |
| <p>To τηλεχειριστήριο ο είναι ασυμπές ή δεν λειτουργεί</p> | <p>Ανατρέξτε στον οδηγό κατόχου της τηλεόρασής σας.</p> <p>Ταιριάξτε τα σύμβολα H και z στις μπαταρίες με τα H και z ενδείξεις στο εσωτερικό του διαμερίσματος (βλέπε σελίδα 49). Αντικαταστήστε τις μπαταρίες (βλ. σελίδα 49).</p> <p>Βεβαιωθείτε ότι το τηλεχειριστήριο βρίσκεται εντός εμβέλειας λειτουργίας (20 πόδια ή 6 μέτρα) από τη γραμμή ήχου.</p> |
| <p>Διαλείπουσα ή καθόλου ήχος από τη γραμμή ήχου</p> | <p>Βεβαιωθείτε ότι δεν υπάρχουν εμπόδια μεταξύ του τηλεχειριστηρίου και της γραμμής ήχου.</p> <p>Εάν το αριστερό άκρο της φωτεινής γραμμής λάμπει συμπαγές λευκό, η γραμμή ήχου είναι σε σίγαση. Πατήστε το κουμπί σίγασης A για να καταργήσετε τη σίγαση της γραμμής ήχου.</p> <p>Βεβαιωθείτε ότι η κινητή συσκευή σας δεν έχει τεθεί σε σίγαση.</p> <p>Αυξήστε την ένταση στη γραμμή ήχου (βλ. σελίδα 26) ή στην κινητή συσκευή σας.</p> <p>Μετάβαση σε διαφορετική πηγή (βλ. σελίδα 24).</p> <p>Αναπαραγωγή ήχου από διαφορετική εφαρμογή ή υπηρεσία μουσικής.</p> <p>Εάν ο ήχος προέρχεται από πηγή Wi-Fi, επαναφέρετε το δρομολογητή.</p> <p>Επανεκκινήστε την κινητή συσκευή σας.</p> <p>Βεβαιωθείτε ότι χρησιμοποιείτε συμβατή κινητή συσκευή Bluetooth.</p> <p>Βεβαιωθείτε ότι το καλώδιο HDMI της γραμμής ήχου έχει εισαχθεί σε μια θύρα της τηλεόρασής σας με την ένδειξη HDMI eARC (Enhanced Audio Return Channel) και όχι σε τυπική θύρα HDMI. Αν η τηλεόρασή σας δεν διαθέτει θύρα HDMI eARC, συνδεθείτε στη θύρα HDMI ARC. Αν η τηλεόρασή σας δεν διαθέτει θύρα ARC, συνδεθείτε στη γραμμή ήχου χρησιμοποιώντας το οπτικό καλώδιο (βλ. σελίδα 62).</p> <p>Αν η γραμμή ήχου είναι συνδεδεμένη στη θύρα HDMI eARC (ή ARC) της τηλεόρασής σας, βεβαιωθείτε ότι ο Έλεγχος ηλεκτρονικών ειδών ευρείας κατανάλωσης (CEC) είναι ενεργοποιημένος στο μενού συστήματος της τηλεόρασής σας. Η τηλεόρασή σας μπορεί να αναφέρεται στην CEC με διαφορετικό όνομα. Ανατρέξτε στον οδηγό κατόχου της τηλεόρασής σας.</p> |
| | <p>Αποσυνδέστε το καλώδιο HDMI από τη θύρα HDMI eARC (ή ARC) της τηλεόρασής σας και συνδέστε το ξανά.</p> <p>Τοποθετήστε το οπτικό καλώδιο σε μια θύρα της τηλεόρασής σας με την ένδειξη Έξοδος ή OUT, όχι Είσοδος ή IN.</p> |

Αποσυνδέστε τα καλώδια τροφοδοσίας για τη γραμμή ήχου και την προαιρετική μονάδα μπάσων ή

τα ηχεία surround, περιμένετε 30 δευτερόλεπτα και συνδέστε τα σταθερά σε μια πρίζα εναλλασσόμενου ρεύματος.

Ρυθμίστε το CEC σε **Alternate On** χρησιμοποιώντας την εφαρμογή Bose Music.

ΣΥΜΠΤΩΜΑ

ΛΥΣΗ

Το Soundbar δεν συνδέεται με μονάδα μπάσων ή ηχεία surround

Ανατρέξτε στον οδηγό κατόχου της μονάδας μπάσων ή των ηχείων surround για αντιμετώπιση προβλημάτων (βλ. σελίδα 47).

Βεβαιωθείτε ότι η μονάδα μπάσων ή τα ηχεία surround είναι συμβατά με τη γραμμή ήχου (βλ. σελίδα 47).

Αποσυνδέστε τα καλώδια τροφοδοσίας για τη γραμμή ήχου και την προαιρετική μονάδα μπάσων ή τα ηχεία surround, περιμένετε 30 δευτερόλεπτα και συνδέστε τα σταθερά στην πρίζα AC.

Δεν υπάρχει ήχος από μονάδα μπάσων ή ηχεία surround

Βεβαιωθείτε ότι η μονάδα μπάσων ή τα ηχεία surround είναι συμβατά με τη γραμμή ήχου (βλ. σελίδα 47).

Βεβαιωθείτε ότι το λογισμικό είναι ενημερωμένο στην εφαρμογή Bose Music.

Προσαρμόστε το επίπεδο μπάσων χρησιμοποιώντας την εφαρμογή Bose Music (βλ. σελίδα 27).

Μετάβαση σε διαφορετική πηγή (βλ. σελίδα 24).

Ο ήχος έρχεται από ηχείο τηλεόρασης

Βεβαιωθείτε ότι το καλώδιο HDMI της γραμμής ήχου είναι τοποθετημένο σε μια θύρα επί την τηλεόρασή σας με την ένδειξη **HDMI eARC** (Enhanced Audio Return Channel), όχι

μία τυπική θύρα HDMI. Αν η τηλεόρασή σας δεν διαθέτει θύρα HDMI eARC,

συνδεθείτε στη θύρα HDMI ARC. Αν η τηλεόρασή σας δεν διαθέτει θύρα ARC,

συνδεθείτε στη γραμμή ήχου χρησιμοποιώντας το οπτικό καλώδιο (βλ. σελίδα 62).

Αποσυνδέστε το καλώδιο HDMI από τη θύρα HDMI eARC (ή ARC) της τηλεόρασής σας

και επανασυνδέστε το.

Αποσυνδέστε τα καλώδια τροφοδοσίας για τη γραμμή ήχου και την προαιρετική μονάδα μπάσων

ή ηχεία surround, περιμένετε 30 δευτερόλεπτα και συνδέστε τα σταθερά στο

Πρίζα AC (δίκτυο).

Απενεργοποιήστε τα ηχεία της τηλεόρασής σας. Ανατρέξτε στον οδηγό κατόχου της τηλεόρασής σας.

Μειώστε την ένταση ήχου της τηλεόρασής σας στη χαμηλότερη ρύθμιση.

Εάν η γραμμή ήχου είναι συνδεδεμένη στη θύρα HDMI eARC (ή ARC) της τηλεόρασής σας,

βεβαιωθείτε ότι ο **έλεγχος ηλεκτρονικών ειδών ευρείας κατανάλωσης (CEC)** είναι ενεργοποιημένος στο

το μενού συστήματος της τηλεόρασής σας. Η τηλεόρασή σας μπορεί να αναφέρεται στην CEC με διαφορετικό όνομα.

Ανατρέξτε στον οδηγό κατόχου της τηλεόρασής σας.

Ρυθμίστε το CEC σε **Alternate On** χρησιμοποιώντας την εφαρμογή Bose Music.

Δοκιμάστε διαφορετικές πηγές, εάν υπάρχουν.

**Κακή ή
Παραμορφωμένος
ήχος**

Βεβαιωθείτε ότι η τηλεόρασή σας μπορεί να βγει ήχος surround. Ανατρέξτε στο τον οδηγό κατόχου της τηλεόρασής σας.

Εάν ο ήχος αναπαράγεται από άλλη συσκευή, μειώστε την ένταση της εν λόγω συσκευής.

Προσαρμόστε το επίπεδο μπάσων χρησιμοποιώντας την εφαρμογή Bose Music (βλ. σελίδα 27).

Απενεργοποιήστε τα ηχεία της τηλεόρασής σας.

Ανατρέξτε στον οδηγό κατόχου της τηλεόρασής σας.

Ελέγξτε αν υπάρχει ήχος (βλ. σελίδα 63).

Εκτελέστε βαθμονόμηση ήχου ADAPTiQ (βλ. σελίδα 21).

| ΣΥΜΠΤΩΜΑ | ΛΥΣΗ |
|---|---|
| <p>Το Soundbar δεν το κάνει Αναπαραγωγή ήχου από το σωστή πηγή ή Επιλέγει το εσφαλμένο πηγή μετά από καθυστέρηση</p> | <p>Ρυθμίστε το CEC σε Alternate On χρησιμοποιώντας την εφαρμογή Bose Music.</p> <p>Απενεργοποιήστε το CEC στην πηγή σας. Ανατρέξτε στον οδηγό κατόχου πηγής.</p> |
| <p>Η γραμμή ήχου και η ΣΤΟ πηγή δεν ενεργοποιούνται/απενεργοποιούνται ταυτόχρονα</p> | <p>τηλεχειριστήριο, πατήστε το κουμπί προέλευσης για την πηγή που δεν είναι συγχρονισμένη.</p> <p>Πατήστε το κουμπί λειτουργίας I για να ενεργοποιήσετε / απενεργοποιήσετε την πηγή.</p> <p>Στην εφαρμογή Bose Music, επιλέξτε το σωστό όνομα δικτύου και εισαγάγετε τον κωδικό πρόσβασης δικτύου (με διάκριση πεζών-κεφαλαίων).</p> <p>Βεβαιωθείτε ότι η γραμμή ήχου και η κινητή συσκευή σας είναι συνδεδεμένες στο ίδιο δίκτυο Wi-Fi.</p> <p>Εάν οι πληροφορίες δικτύου σας έχουν αλλάξει, ανατρέξτε στη σελίδα 20.</p> <p>Ενεργοποιήστε το Wi-Fi στην κινητή συσκευή που χρησιμοποιείτε για ρύθμιση.</p> <p>Κλείστε άλλες ανοιχτές εφαρμογές στην κινητή συσκευή σας.</p> <p>Επανεκκινήστε την κινητή συσκευή και το δρομολογητή σας.</p> <p>Εάν ο δρομολογητής σας υποστηρίζει ζώνες 2,4 GHz και 5 GHz, βεβαιωθείτε ότι τόσο η συσκευή (κινητό ή υπολογιστής) όσο και η γραμμή ήχου συνδέονται στην ίδια ζώνη.</p> <p>ΣΗΜΕΙΩΣΗ: Δώστε σε κάθε συγκρότημα ένα μοναδικό όνομα για να βεβαιωθείτε ότι είστε σύνδεση στη σωστή ζώνη.</p> <p>Επαναφέρετε το δρομολογητή.</p> <p>Αποσυνδέστε τα καλώδια τροφοδοσίας για τη γραμμή ήχου και την προαιρετική μονάδα μπάσων ή τα ηχεία surround, περιμένετε 30 δευτερόλεπτα και συνδέστε τα σταθερά στην πρίζα AC. Καταργήστε την εγκατάσταση της εφαρμογής Bose Music στην κινητή συσκευή σας, εγκαταστήστε ξανά την εφαρμογή και επανεκκινήστε τη ρύθμιση.</p> <p>Συνδεθείτε στο δίκτυο χρησιμοποιώντας ένα καλώδιο Ethernet.</p> <p>Εάν συνδέεστε σε διαφορετικό δίκτυο και η εφαρμογή δεν σας ζητά ρύθμιση, μεταβείτε στην κύρια οθόνη και προσθέστε τη γραμμή ήχου.</p> |
| <p>Το Soundbar δεν συνδέεται σε δίκτυο Wi-Fi</p> | <p>Το Soundbar δεν συνδέεται με συσκευή Bluetooth</p> |

Στην κινητή
συσκευή σας,
απενεργοποιή
στε και
ενεργοποιήστε
τη *δυνατότητα
Bluetooth*.
Διαγράψτε τη
γραμμή ήχου
από τη λίστα

Bluetooth. Συνδεθείτε ξανά (βλ. σελίδα 39).

Συνδέστε μια άλλη κινητή συσκευή (βλ. σελίδα 40).

Βεβαιωθείτε ότι χρησιμοποιείτε συμβατή *κινητή συσκευή Bluetooth*.

Διαγράψτε τη γραμμή ήχου από τη λίστα Bluetooth της κινητής
συσκευής σας . Συνδεθείτε ξανά (βλ. σελίδα 39).

Διαγράψτε τη λίστα συσκευών γραμμής ήχου (βλ.
σελίδα 40). Συνδεθείτε ξανά (βλ. σελίδα 39).

ΣΥΜΠΤΩΜΑ

ΛΥΣΗ

| | |
|--|---|
| <p>To Soundbar δεν μεταδίδει ήχο μέσω ροής μέσω AirPlay</p> | <p>Βεβαιωθείτε ότι η γραμμή ήχου είναι ενεργοποιημένη και εντός εμβέλειας (βλ. σελίδα 23).</p> <p>Βεβαιωθείτε ότι η συσκευή Apple και η γραμμή ήχου είναι συνδεδεμένα στο ίδιο δίκτυο Wi-Fi.</p> <p>Ενημερώστε τη συσκευή σας Apple.</p> <p>Βεβαιωθείτε ότι η γραμμή ήχου είναι ενημερωμένη (βλ. σελίδα 49).</p> <p>Εάν δεν μπορείτε να βρείτε το εικονίδιο AirPlay A στην εφαρμογή μουσικής από την οποία μεταδίδετε ροή, μεταδώστε ήχο μέσω ροής από το Κέντρο ελέγχου.</p> |
| <p>Η εφαρμογή Bose Music δεν λειτουργεί σε κινητή συσκευή</p> | <p>Για πρόσθετη υποστήριξη, επισκεφθείτε: https://www.apple.com/airplay</p> <p>Βεβαιωθείτε ότι η κινητή συσκευή σας είναι συμβατή με την εφαρμογή Bose Music και πληροί τις ελάχιστες απαιτήσεις συστήματος. Για περισσότερες πληροφορίες, ανατρέξτε στο κατάστημα εφαρμογών της κινητής συσκευής σας.</p> <p>Απεγκαταστήστε την εφαρμογή Bose Music στην κινητή συσκευή σας και, στη συνέχεια, εγκαταστήστε ξανά την εφαρμογή (βλ. σελίδα 19).</p> |
| <p>To Soundbar δεν είναι ορατό για προσθήκη σε άλλο λογαριασμό Bose</p> | <p>Βεβαιωθείτε ότι η κοινή χρήση είναι ενεργοποιημένη στη γραμμή ήχου χρησιμοποιώντας την εφαρμογή Bose Music.</p> <p>Βεβαιωθείτε ότι η γραμμή ήχου και η κινητή συσκευή σας είναι συνδεδεμένες στο ίδιο δίκτυο Wi-Fi.</p> |

ΣΥΜΠΤΩΜΑ

ΛΥΣΗ

**Ο Βοηθός Google
δεν αποκρίνεται**

Βεβαιωθείτε ότι το Μικρόφωνο εκτός φωτός δεν ανάβει κόκκινο. Για να ενεργοποιήσετε το μικρόφωνο, ανατρέξτε στη σελίδα 30.

Βεβαιωθείτε ότι ο Βοηθός Google έχει ρυθμιστεί χρησιμοποιώντας την εφαρμογή Bose Music (βλ. σελίδα 28).

ΣΗΜΕΪΩΣΗ: Η γραμμή ήχου πρέπει να ρυθμιστεί και να συνδεθεί στο δίκτυο Wi-Fi χρησιμοποιώντας την εφαρμογή Bose Music. Συνδέστε την κινητή συσκευή σας σε Wi-Fi.

Συνδέστε την κινητή συσκευή σας σε Wi-Fi.

Βεβαιωθείτε ότι βρίσκεστε σε μια χώρα όπου είναι διαθέσιμος ο Βοηθός Google.

Βεβαιωθείτε ότι χρησιμοποιείτε την πιο ενημερωμένη έκδοση της εφαρμογής Βοηθός Google.

Βεβαιωθείτε ότι η λέξη αφύπνισης είναι ενεργοποιημένη (βλ. σελίδα 29).

Βεβαιωθείτε ότι η κινητή συσκευή σας είναι συμβατή.

Καταργήστε τον Βοηθό Google από τη γραμμή ήχου χρησιμοποιώντας την εφαρμογή Bose Music. Προσθέστε ξανά τον Βοηθό Google.

Επιλέξτε Pandora ή Spotify ως προεπιλεγμένη υπηρεσία ήχου (βλ. σελίδα 31).

Βεβαιωθείτε ότι χρησιμοποιείτε τον ίδιο λογαριασμό υπηρεσίας ήχου στην εφαρμογή Bose Music και στην εφαρμογή Βοηθός Google.

Ο Βοηθός Google ενδέχεται να μην υποστηρίζει το αίτημά σας. Νέες δυνατότητες προστίθενται περιοδικά.

Για πρόσθετη υποστήριξη, επισκεφθείτε:
<https://support.google.com/assistant>

**Αλλαγή Google
Προσωπικός
βοηθός
Ρυθμίσεις
αποτελεσμάτων**

Για να απενεργοποιήσετε τα προσωπικά αποτελέσματα ή να αλλάξετε τον λογαριασμό για προσωπικά , χρησιμοποιήστε το μενού Ρυθμίσεις στην εφαρμογή Βοηθός Google.

ΣΥΜΠΤΩΜΑ

ΛΥΣΗ

| | |
|--|--|
| <p>H Alexa δεν ανταποκρίνεται</p> | <p>Βεβαιωθείτε ότι το Μικρόφωνο εκτός φωτός δεν ανάβει κόκκινο. Για να ενεργοποιήσετε το μικρόφωνο, ανατρέξτε στη σελίδα 33.</p> <p>Βεβαιωθείτε ότι η Alexa έχει ρυθμιστεί χρησιμοποιώντας την εφαρμογή Bose Music (βλ. σελίδα 28).</p> <p>ΣΗΜΕΙΩΣΗ: Η γραμμή ήχου πρέπει να ρυθμιστεί και να συνδεθεί στο δίκτυο Wi-Fi χρησιμοποιώντας την εφαρμογή Bose Music.</p> <p>Συνδέστε την κινητή συσκευή σας σε Wi-Fi.</p> <p>Βεβαιωθείτε ότι βρίσκεστε σε μια χώρα όπου το Amazon Alexa είναι διαθέσιμο.</p> <p>Βεβαιωθείτε ότι χρησιμοποιείτε την πιο ενημερωμένη έκδοση της εφαρμογής Alexa.</p> <p>Βεβαιωθείτε ότι η κινητή συσκευή σας είναι συμβατή.</p> <p>Βεβαιωθείτε ότι η λέξη αφύπνισης είναι ενεργοποιημένη (βλ. σελίδα 32).</p> <p>Καταργήστε την Alexa από τη γραμμή ήχου χρησιμοποιώντας την εφαρμογή Bose Music. Προσθέστε ξανά την Alexa.</p> <p>Βεβαιωθείτε ότι έχετε εκφωνήσει το όνομα που εκχωρήσατε στην εφαρμογή Bose Music. Εάν πολλές γραμμές ήχου έχουν το ίδιο όνομα, χρησιμοποιήστε το όνομα που έχει εκχωρηθεί στην εφαρμογή Alexa ή αλλάξτε το όνομα στην εφαρμογή Bose Music.</p> <p>Εάν χρησιμοποιείτε το Voice4Video:</p> <ul style="list-style-type: none"> • Βεβαιωθείτε ότι δεν υπάρχουν εμπόδια μεταξύ της γραμμής ήχου, της τηλεόρασής σας ή/και του καλωδιακού ή δορυφορικού αποκωδικοποιητή. • Βεβαιωθείτε ότι η γραμμή ήχου είναι συνδεδεμένη χρησιμοποιώντας το καλώδιο HDMI (βλ. σελίδα 61). • Βεβαιωθείτε ότι έχετε ρυθμίσει αυτήν τη λειτουργία χρησιμοποιώντας την εφαρμογή Bose Music και ότι έχετε συνδέσει την τηλεόραση ή/και τον καλωδιακό ή δορυφορικό αποκωδικοποιητή σας. |
| <p>H προεπιλογή δεν το κάνει απαντώ</p> | <ul style="list-style-type: none"> • Βεβαιωθείτε ότι έχετε εισαγάγει τον ταχυδρομικό κώδικα και τον πάροχο υπηρεσιών για το καλωδιακό/δορυφορικό σας κουτί. <p>Η Alexa ενδέχεται να μην υποστηρίξει το αίτημά σας. Νέες δυνατότητες προστίθενται περιοδικά.</p> <p>Για πρόσθετη υποστήριξη, επισκεφθείτε: https://www.amazon.com/usealexa</p> <p>Βεβαιωθείτε ότι η προκαθορισμένη ρύθμιση έχει οριστεί (βλ. σελίδα 37).</p> |

Το Soundbar δεν το κάνει συνδεθείτε σε ένα Bose SoundLink Bluetooth

Βεβαιωθείτε ότι το ηχείο ή τα ακουστικά σας είναι ενεργοποιημένα, εντός 30 πόδια (9 m) της γραμμής ήχου και έτοιμο για σύνδεση σε άλλη

| ΣΥΜΠΤΩΜΑ | ΛΎΣΗ |
|--|---|
| <p>Το Soundbar δεν το κάνει</p> <p>Επανασυνδεθείτε σε ένα προηγούμενως-συνδεδεμένο Bose Ήχος Link Ηχείο Bluetooth</p> | <p>Στο ηχείο σας, χρησιμοποιήστε τα στοιχεία ελέγχου του προϊόντος για να μετακινηθείτε κυκλικά στο Λίστα συσκευών προϊόντων μέχρι να ακούσετε το όνομα για τη γραμμή ήχου σας. Για Οδηγίες για συγκεκριμένα προϊόντα, ανατρέξτε στον Οδηγό κατόχου ηχείου.</p> |
| <p>Το Soundbar δεν επανασυνδέεται με ακουστικά Bose που είχαν συνδεθεί προηγούμενως</p> | <p>Συνδεθείτε χρησιμοποιώντας την εφαρμογή Bose Music. Μπορείτε να αποκτήσετε πρόσβαση σε αυτήν την επιλογή από το μενού Ρυθμίσεις.</p> |
| <p>Καθυστερημένος ήχος από συνδεδεμένο ηχείο Bluetooth Bose SoundLink ή Ακουστικά Bose</p> | <p>Δεν μπορούν όλα τα ηχεία Bluetooth Bose SoundLink να αναπαράγουν ήχο σε τέλειο συγχρονισμό όταν είναι συνδεδεμένα στη γραμμή ήχου. Για να ελέγξετε αν το προϊόν σας είναι συμβατό, επισκεφτείτε τη διεύθυνση: worldwide.Bose.com/Support/Groups</p> <p>Εγκαταστήστε τυχόν διαθέσιμες ενημερώσεις λογισμικού για το ηχείο σας ή ακουστικά. Για να ελέγξετε για ενημερώσεις, ανοίξτε την κατάλληλη εφαρμογή Bose για το προϊόν σας στην κινητή συσκευή σας ή επισκεφτείτε btu.Bose.com στον υπολογιστή σας.</p> |

ΕΠΑΝΑΦΈΡΕΤΕ ΤΗ ΓΡΑΜΜΉ ΗΧΟΥ

Η επαναφορά εργοστασιακών ρυθμίσεων διαγράφει όλες τις ρυθμίσεις βαθμονόμησης ήχου, ήχου, δικτύου και ADAPTiQ από τη γραμμή ήχου και τις επιστρέφει στις αρχικές εργοστασιακές ρυθμίσεις.

1. Στο τηλεχειριστήριο, πατήστε παρατεταμένα το κουμπί λειτουργίας I και το κουμπί Skip forward ν για 5 δευτερόλεπτα έως ότου η φωτεινή μπάρα πάλλεται λευκή δύο φορές και στη συνέχεια σβήσει σε μαύρο.



Η γραμμή ήχου επανεκκινεί. Όταν ολοκληρωθεί η επαναφορά, η φωτιζόμενη μπάρα ανάβει σταθερά με πορτοκαλί χρώμα.

2. Για να επαναφέρετε τις ρυθμίσεις δικτύου και ήχου της γραμμής ήχου:
 - a. Εκκινήστε την εφαρμογή Bose Music στην κινητή συσκευή σας και προσθέστε τη γραμμή ήχου στο δίκτυό σας (ανατρέξτε στην ενότητα "Προσθήκη της γραμμής ήχου σε υπάρχοντα λογαριασμό" στη σελίδα 20).
 - b. Εκτελέστε βαθμονόμηση ήχου ADAPTiQ χρησιμοποιώντας την εφαρμογή Bose Music (βλ. σελίδα 21).

ΕΠΙΛΟΓΕΣ ΣΥΝΔΕΣΗΣ

Συνδέστε τη γραμμή ήχου στην τηλεόρασή σας χρησιμοποιώντας μία από τις ακόλουθες επιλογές σύνδεσης:

- **Επιλογή 1 (προτιμώμενη):** HDMI eARC (Enhanced Audio Return Channel) ή ARC
- **Επιλογή 2:** Οπτική

ΣΗΜΕΙΩΣΗ: Η χρήση της θύρας HDMI eARC της τηλεόρασής σας σας επιτρέπει να χρησιμοποιείτε το τηλεχειριστήριο της τηλεόρασής σας για να ελέγχετε τις λειτουργίες τροφοδοσίας, έντασης ήχου και σίγασης της γραμμής ήχου.

1. Στο πίσω μέρος της τηλεόρασής σας, εντοπίστε τις **θύρες HDMI IN** και **Audio OUT** (οπτική).

ΣΗΜΕΙΩΣΗ: Ο πίνακας θυρών τηλεόρασης ενδέχεται να μην εμφανίζεται όπως φαίνεται. Αναζητήστε το σχήμα της θύρας.

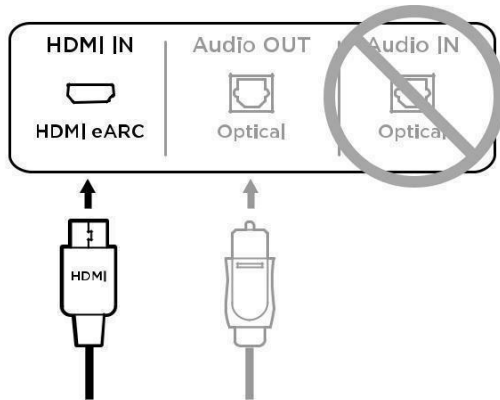
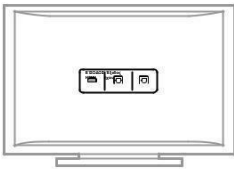

Επιλογή 1 (Προτιμώμενη)
HDMI eARC (ή ARC):
 Χρησιμοποιήστε το κουμπί Καλώδιο HDMI για αυτήν τη σύνδεση.

Επιλογή 2
Οπτική: Αν η τηλεόρασή σας δεν διαθέτει θύρα HDMI eARC (ή ARC), χρησιμοποιήστε το οπτικό καλώδιο για αυτήν τη σύνδεση.

2. Επιλέξτε ένα καλώδιο ήχου.

ΣΥΝΔΕΣΤΕ ΤΗ ΓΡΑΜΜΗ ΉΧΟΥ ΣΤΗΝ ΤΗΛΕΟΡΑΣΗ ΣΑΣ

Αφού επιλέξετε ένα καλώδιο ήχου, συνδέστε τη γραμμή ήχου στην τηλεόρασή σας.

Επιλογή 1 (προτιμώμενη): HDMI eARC ή ARC

1. Τοποθετήστε το ένα άκρο του καλωδίου HDMI στη θύρα **HDMI eARC** ή **ARC** της τηλεόρασής σας .
2. Τοποθετήστε το άλλο άκρο του καλωδίου στη θύρα **HDMI (eARC)** στη γραμμή ήχου.

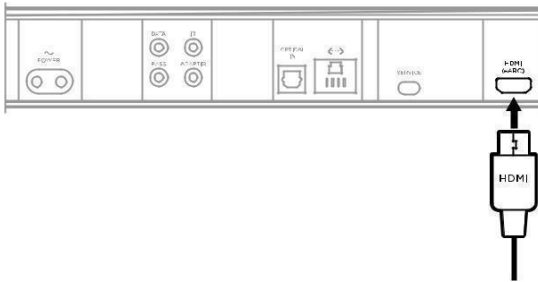

Επιλογή 2: Οπτική

Αν η τηλεόρασή σας δεν διαθέτει θύρα HDMI eARC (ή ARC), χρησιμοποιήστε το οπτικό καλώδιο για να συνδέσετε τη γραμμή ήχου στην τηλεόρασή σας.

1. Αφαιρέστε το προστατευτικό κάλυμμα και από τα δύο άκρα του οπτικού καλωδίου.

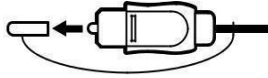

ΠΡΟΣΟΧΗ: Η τοποθέτηση του βύσματος με το καπάκι προσαρτημένο μπορεί να προκαλέσει ζημιά στο βύσμα ή/και στη θύρα.

2. Τοποθετήστε το ένα άκρο του οπτικού καλωδίου στη θύρα οπτικής εξόδου της τηλεόρασής σας .

ΠΡΟΣΟΧΗ: Η τοποθέτηση του βύσματος με λάθος προσανατολισμό μπορεί να προκαλέσει ζημιά στο βύσμα ή/και στη θύρα.

3. Κρατήστε το βύσμα στο άλλο άκρο του οπτικού καλωδίου.
4. Ευθυγραμμίστε το βύσμα με τη θύρα OPTICAL IN της γραμμής ήχου και τοποθετήστε προσεκτικά το βύσμα.

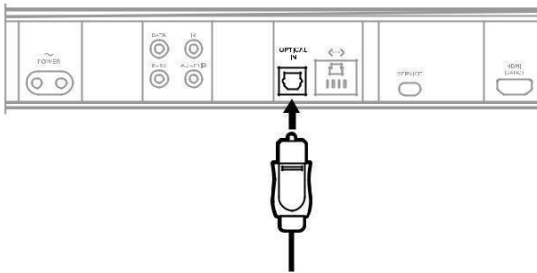

ΣΗΜΕΙΩΣΗ: Η θύρα διαθέτει αρθρωτή πόρτα που ταλαντεύεται προς τα μέσα κατά την εισαγωγή του βύσματος.

5. Πιέστε σταθερά το βύσμα στη θύρα μέχρι να ακούσετε ή να αισθανθείτε ένα κλικ.



ΕΛΕΓΞΤΕ ΓΙΑ ΉΧΟ

1. Ενεργοποιήστε την τηλεόρασή σας.
2. Απενεργοποιήστε τα ηχεία της τηλεόρασής σας.

ΣΗΜΕΙΩΣΗ: Ανατρέξτε στον οδηγό κατόχου της τηλεόρασής σας για περισσότερες πληροφορίες.

3. Εάν χρησιμοποιείτε καλωδιακό/δορυφορικό αποκωδικοποιητή ή άλλη δευτερεύουσα πηγή:
 - a. Ενεργοποιήστε αυτήν την πηγή.
 - b. Επιλέξτε την κατάλληλη είσοδο τηλεόρασης.
4. Ενεργοποιήστε τη γραμμή ήχου (βλ. σελίδα 23). Ακούτε ήχο που προέρχεται από τη γραμμή ήχου.
5. Στο τηλεχειριστήριο, πατήστε το κουμπί Σίγαση Α.
Δεν ακούτε ήχο που προέρχεται από τα ηχεία της τηλεόρασης ή τη γραμμή ήχου.

ΣΗΜΕΙΩΣΗ: Εάν ακούσετε ήχο που προέρχεται από την τηλεόρασή σας μετά τη σίγαση της γραμμής ήχου, ανατρέξτε στην ενότητα "Ο ήχος προέρχεται από ηχείο τηλεόρασης" στη σελίδα 53.

ΕΠΙΣΗΜΟΣ ΔΙΑΝΟΜΕΑΣ



AUDIO GROUP GREECE B.V.



+30 210 6721200



info@aggbv.gr



Λεωφόρος Μεσογείων 321, Χαλάνδρι, 152 31, Αθήνα, Ελλάδα



www.audiogroup.com.gr



868287-0010