



SMART SOUNDBAR 700

Διαβάστε και τηρήστε όλες τις οδηγίες ασφαλείας, προστασίας και χρήσης.



Η Bose Corporation δια του παρόντος δηλώνει ότι αυτό το προϊόν συμμορφώνεται με τις βασικές απαιτήσεις και άλλες σχετικές διατάξεις της οδηγίας 2014/53/ΕΕ και όλες τις άλλες ισχύουσες απαιτήσεις της οδηγίας της ΕΕ. Η πλήρης δήλωση συμμόρφωσης διατίθεται στη διεύθυνση: www.Bose.com/compliance



Αυτό το προϊόν συμμορφώνεται με όλους τους ισχύοντες κανονισμούς ηλεκτρομαγνητικής συμβατότητας 2016 και όλους τους άλλους ισχύοντες κανονισμούς του Ηνωμένου Βασιλείου. Η πλήρης δήλωση συμμόρφωσης διατίθεται στη διεύθυνση: www.Bose.com/compliance

Η Bose Corporation δια του παρόντος δηλώνει ότι αυτό το προϊόν συμμορφώνεται με τις βασικές απαιτήσεις σύμφωνα με τους Κανονισμούς Ραδιοεξοπλισμού 2017 και όλους τους άλλους ισχύοντες κανονισμούς του Ηνωμένου Βασιλείου. Η πλήρης δήλωση συμμόρφωσης διατίθεται στη διεύθυνση: www.Bose.com/compliance

Σημαντικές οδηγίες ασφαλείας

1. Διαβάστε αυτές τις οδηγίες.
2. Κρατήστε αυτές τις οδηγίες.
3. Λάβετε υπόψη όλες τις προειδοποιήσεις.
4. Ακολουθήστε όλες τις οδηγίες.
5. Μην χρησιμοποιείτε αυτήν τη συσκευή κοντά σε νερό.
6. Καθαρίστε μόνο με ένα στεγνό πανί.
7. Μην εμποδίζετε τυχόν ανοίγματα εξαερισμού. Εγκαταστήστε σύμφωνα με τις οδηγίες του κατασκευαστή.
8. Μην εγκαθιστάτε κοντά σε πηγές θερμότητας, όπως καλοριφέρ, θερμαντικά σώματα, σόμπες ή άλλες συσκευές (συμπεριλαμβανομένων ενισχυτές) που παράγουν θερμότητα.
9. Προστατέψτε το καλώδιο τροφοδοσίας από το περπάτημα ή το τσίμπημα, ιδιαίτερα στα βύσματα, τα δοχεία ευκολίας και το σημείο όπου εξέρχονται από τη συσκευή.
10. Χρησιμοποιείτε μόνο εξαρτήματα/εξαρτήματα που καθορίζονται από τον κατασκευαστή.
11. ❌ Χρησιμοποιείται μόνο με το καλάθι, τη βάση, το τρίποδο, το βραχίονα ή το τραπέζι που καθορίζεται από τον κατασκευαστή ή πωλείται με το  συσκευή. Όταν χρησιμοποιείται καλάθι, να είστε προσεκτικοί όταν μετακινείτε το συνδυασμό καλάθι / συσκευής για να αποφύγετε τραυματισμό από ανατροπή.
12. Αποσυνδέστε αυτήν τη συσκευή κατά τη διάρκεια καταιγίδων με κεραυνούς ή όταν δεν χρησιμοποιείται για μεγάλες χρονικές περιόδους.
13. Παραπέμφτε όλες τις εργασίες συντήρησης σε εξειδικευμένο προσωπικό. Η συντήρηση απαιτείται όταν η συσκευή έχει υποστεί ζημιά με οποιοδήποτε τρόπο, όπως το καλώδιο τροφοδοσίας ή το βύσμα έχει υποστεί ζημιά, έχει χυθεί υγρό ή έχουν πέσει αντικείμενα στο συσκευή, η συσκευή έχει εκτεθεί σε βροχή ή υγρασία, δεν λειτουργεί κανονικά ή έχει πέσει.

ΠΡΟΕΙΔΟΠΟΙΗΣΕΙΣ/ΠΡΟΕΙΔΟΠΟΙΗΣΕΙΣ



Αυτό το σύμβολο στο προϊόν σημαίνει ότι υπάρχει μη μονωμένη, επικίνδυνη τάση εντός του περιβλήματος του προϊόντος που μπορεί να παρουσιάσει κίνδυνο ηλεκτροπληξίας.



Αυτό το σύμβολο στο προϊόν σημαίνει ότι υπάρχουν σημαντικές οδηγίες λειτουργίας και συντήρησης σε αυτόν τον οδηγό.



Περιέχει μικρά μέρη που μπορεί να αποτελούν κίνδυνο πνιγμού. Δεν είναι κατάλληλο για παιδιά κάτω των 3 ετών.



Αυτό το προϊόν περιέχει μαγνητικό υλικό. Συμβουλευτείτε το γιατρό σας σχετικά με το αν αυτό μπορεί να επηρεάσει την εμφύτευσή ιατρική συσκευής σας.



Αυτό το προϊόν περιέχει επιφάνεια από σκληρυμένο γυαλί. Να είστε προσεκτικοί για να αποφύγετε τις επιπτώσεις. Σε περίπτωση θραύσης, να είστε προσεκτικοί στο χειρισμό σπασμένων γυαλιών.

- Για να μειώσετε τον κίνδυνο πυρκαγιάς ή ηλεκτροπληξίας, ΜΗΝ εκθέτετε αυτό το προϊόν σε βροχή, υγρά ή υγρασία.
- ΜΗΝ εκθέτετε αυτό το προϊόν σε στάξιμο ή πιπίλισμα και μην τοποθετείτε αντικείμενα γεμάτα με υγρά, όπως βάζα, πάνω ή κοντά στο προϊόν.
- Κρατήστε το προϊόν μακριά από πηγές φωτιάς και θερμότητας. ΜΗΝ τοποθετείτε γυμνές πηγές φλόγας, όπως αναμμένα κεριά, πάνω ή κοντά στο προϊόν.
- ΜΗΝ κάνετε μη εξουσιοδοτημένες αλλαγές σε αυτό το προϊόν.
- ΜΗΝ το χρησιμοποιείτε σε οχήματα ή σκάφη.
- Όταν το ρευματολήπτη ή ένας ζεύκτης συσκευής χρησιμοποιείται ως διάταξη αποσύνδεσης, η διάταξη αποσύνδεσης πρέπει να παραμείνει εύκολα λειτουργική.



Ασφαλής χρήση μόνο για περιοχές κάτω των 2000m

Χρησιμοποιήστε το μόνο σε υψόμετρο μικρότερο των 2000 μέτρων.

- Η μπαταρία που παρέχεται με αυτό το προϊόν ενδέχεται να παρουσιάσει κίνδυνο πυρκαγιάς ή χημικού εγκαύματος σε περίπτωση λανθασμένου χειρισμού.
- Εάν η μπαταρία διαρρεύσει, μην αφήσετε το υγρό να έρθει σε επαφή με το δέρμα ή τα μάτια. Εάν γίνει επαφή, ζητήστε ιατρική συμβουλή.
- Μην εκθέτετε προϊόντα που περιέχουν μπαταρίες σε υπερβολική θερμότητα (π.χ. από αποθήκευση σε άμεσο ηλιακό φως, φωτιά ή παρόμοια).
- Χρησιμοποιήστε μόνο το ακόλουθο υλικό για να τοποθετήσετε αυτό το προϊόν: Bose Soundbar Wall Bracket.

ΣΗΜΕΙΩΣΗ: Αυτός ο εξοπλισμός έχει δοκιμαστεί και έχει βρεθεί ότι συμμορφώνεται με τα όρια για μια ψηφιακή συσκευή Κλάσης Β, σύμφωνα με το Μέρος 15 των Κανόνων FCC. Αυτά τα όρια έχουν σχεδιαστεί για να παρέχουν εύλογη προστασία από επιβλαβείς παρεμβολές σε οικιακή εγκατάσταση. Αυτός ο εξοπλισμός παράγει, χρησιμοποιεί και μπορεί να εκπέμπει ενέργεια ραδιοσυχνότητας και, εάν δεν εγκατασταθεί και χρησιμοποιηθεί σύμφωνα με τις οδηγίες, μπορεί να προκαλέσει επιβλαβείς παρεμβολές στις ραδιοεπικοινωνίες. Ωστόσο, δεν υπάρχει καμία εγγύηση ότι δεν θα προκύψουν παρεμβολές σε μια συγκεκριμένη εγκατάσταση. Εάν αυτός ο εξοπλισμός προκαλεί επιβλαβείς παρεμβολές στη λήψη ραδιοφώνου ή τηλεόρασης, οι οποίες μπορούν να προσδιοριστούν απενεργοποιώντας και ενεργοποιώντας τον εξοπλισμό, ο χρήστης ενθαρρύνεται να προσπαθήσει να διορθώσει τις παρεμβολές με ένα ή περισσότερα από τα ακόλουθα μέτρα:

- Αλλάξτε τον προσανατολισμό ή τη θέση της κεραίας λήψης.
- Αυξήστε τον διαχωρισμό μεταξύ του εξοπλισμού και του δέκτη.
- Συνδέστε τον εξοπλισμό σε μια πρίζα σε κύκλωμα διαφορετικό από αυτό στο οποίο είναι συνδεδεμένος ο δέκτης.
- Συμβουλευτείτε τον αντιπρόσωπο ή έναν έμπειρο τεχνικό ραδιοφώνου/τηλεόρασης για βοήθεια.

Αλλαγές ή τροποποιήσεις που δεν έχουν εγκριθεί ρητά από την Bose Corporation θα μπορούσαν να ακυρώσουν την εξουσία του χρήστη να χειρίζεται αυτόν τον εξοπλισμό.

Αυτή η συσκευή συμμορφώνεται με το μέρος 15 των κανόνων FCC και με τα απαλλασσόμενα από άδεια πρότυπα RSS της ISED Canada. Η λειτουργία υπόκειται στις ακόλουθες δύο συνθήκες: (1) Αυτή η συσκευή δεν μπορεί να προκαλέσει επιβλαβείς παρεμβολές και (2) αυτή η συσκευή πρέπει να δέχεται τυχόν παρεμβολές που λαμβάνονται, συμπεριλαμβανομένων παρεμβολών που μπορεί να προκαλέσουν ανεπιθύμητη λειτουργία.

Αυτή η συσκευή συμμορφώνεται με τα όρια έκθεσης σε ακτινοβολία FCC και ISED Canada που ορίζονται για τον γενικό πληθυσμό.

Αυτός ο εξοπλισμός πρέπει να εγκατασταθεί και να λειτουργεί με ελάχιστη απόσταση 20 cm μεταξύ του ψυγείου και του σώματός σας.

Αυτός ο πομπός δεν πρέπει να συστενάζεται ή να λειτουργεί σε συνδυασμό με οποιαδήποτε άλλη κεραία ή πομπό.

Αυτή η συσκευή για λειτουργία στη ζώνη 5150 - 5250 MHz προορίζεται μόνο για εσωτερική χρήση για τη μείωση της πιθανότητας επιβλαβών παρεμβολών σε άλλα συνκαναλικά δορυφορικά συστήματα κινητής τηλεφωνίας.

CAN ICES-3 (B) / NMB-3 (B)

Το προϊόν, σύμφωνα με την οδηγία 2009/125/EK για τις απαιτήσεις οικολογικού σχεδιασμού όσον αφορά τα συνδεδεμένα με την ενέργεια προϊόντα, συμμορφώνεται με τον/τους ακόλουθο/-ους κανόνα/-ους ή έγγραφο/-α: Κανονισμός (ΕΚ) αριθ. 1275/2008, όπως τροποποιήθηκε από τον κανονισμό (ΕΕ) αριθ. 801/2013.

Απαιτούμενες πληροφορίες κατάστασης ισχύος	Λειτουργίες τροφοδοσίας	
	Εφεδρικός *	Δικτυωμένη αναμονή
Κατανάλωση ισχύος σε συγκεκριμένη λειτουργία ισχύος, στην είσοδο 230V/50Hz	< 0,5 W	όλοι οι τύποι δικτύου < 2,0 W
Χρόνος μετά τον οποίο ο εξοπλισμός τίθεται αυτόματα σε λειτουργία	< 2,5 ώρες	< 20 λεπτά
Κατανάλωση ενέργειας σε δικτυωμένη κατάσταση αναμονής εάν όλα τα ενσύρματα δίκτυα	/ u	< 2,0 W
Οι θύρες είναι συνδεδεμένες και όλες οι θύρες ασύρματου δικτύου είναι ενεργοποιημένες, στο		
Είσοδος 230V/50Hz		

Διαδικασίες απενεργοποίησης/ενεργοποίησης
θυρών δικτύου. Απενεργοποίηση όλων

Τα δίκτυα θα ενεργοποιήσουν τη λειτουργία αναμονής.*

* Πριν από την απενεργοποίηση των δικτύων ή την είσοδο σε κατάσταση αναμονής, χρησιμοποιήστε το κουμπί κουμπί ενεργοποίησης/απενεργοποίησης μικροφώνου για να βεβαιωθείτε ότι το μικρόφωνο είναι ενεργοποιημένο (η κόκκινη ενδεικτική λυχνία θα σβήσει).

Wi-Fi®: Απενεργοποιήστε πατώντας παρατεταμένα το Bose Music και τα κουμπιά Skip Forward στο τηλεχειριστήριο ταυτόχρονα.

Επαναλάβετε για ενεργοποίηση.

Bluetooth®: **Απενεργοποιήστε εκκαθαρίζοντας τη λίστα σύζευξης από**

επείγων και κρατώντας πατημένο το κουμπί Bluetooth® στο τηλεχειριστήριο

για 10 δευτερόλεπτα. Ενεργοποίηση μέσω σύζευξης με Bluetooth® πηγή.

Ethernet: Απενεργοποιήστε αφαιρώντας το καλώδιο Ethernet.

Ενεργοποιήστε τοποθετώντας το καλώδιο Ethernet.

Για την Ευρώπη:

Ζώνες συχνοτήτων λειτουργίας 2400 έως 2483,5 MHz, 5150 έως 5350 MHz και 5470 έως 5725 MHz.

Μέγιστη ισχύς μετάδοσης μικρότερη από 20 dBm EIRP.

Ζώνη συχνοτήτων λειτουργίας 5725 έως 5850 MHz.

Μέγιστη ισχύς μετάδοσης μικρότερη από 14 dBm (25mW) EIRP.

Η μέγιστη ισχύς μετάδοσης είναι κάτω από τα κανονιστικά όρια, έτσι ώστε ο έλεγχος SAR να μην είναι απαραίτητος και να εξαιρείται σύμφωνα με τους ισχύοντες κανονισμούς.

Αυτή η συσκευή περιορίζεται σε χρήση σε εσωτερικούς χώρους όταν λειτουργεί στην περιοχή συχνοτήτων 5150 έως 5350 MHz σε όλα τα κράτη μέλη της ΕΕ που αναφέρονται στον πίνακα.

									
EITMA I	DK	ΔΗΛ.	Ηνωμένο Βασίλειο(NI)	FR	CY	ΣΚ	HU	ΣΕ	NA
BG	ΔΕ	PT	ΕΛ	ΥΕ	LV	LT	MT	.PL	
CZ	ΕΕ	ΦΙ	ΕΣ	ΑΥΤΟ	ΡΩ	LU	NL	ΣΙ	

Αυτό το σύμβολο σημαίνει ότι το προϊόν δεν πρέπει να απορρίπτεται ως οικιακό απόβλητο και πρέπει να παραδίδεται σε κατάλληλη εγκατάσταση συλλογής για ανακύκλωση. Η σωστή διάθεση και ανακύκλωση συμβάλλει στην προστασία των φυσικών πόρων, της ανθρώπινης υγείας και του περιβάλλοντος. Για περισσότερες πληροφορίες σχετικά με την απόρριψη και την ανακύκλωση αυτού του προϊόντος, επικοινωνήστε με τον τοπικό δήμο, την υπηρεσία απόρριψης ή το κατάστημα από το οποίο αγοράσατε αυτό το προϊόν.



Κανονισμός διαχείρισης για συσκευές ραδιοσυχνοτήτων χαμηλής ισχύος

Άρθρο XII

Σύμφωνα με τον «Κανονισμό Διαχείρισης Συσκευών Ραδιοσυχνοτήτων Χαμηλής Ισχύος» χωρίς άδεια που χορηγείται από το NCC, οποιαδήποτε εταιρεία, επιχείρηση ή χρήστης δεν επιτρέπεται να αλλάξει συχνότητα, να βελτιώσει την ισχύ εκπομπής ή να τροποποιήσει το αρχικό χαρακτηριστικό καθώς και την απόδοση σε εγκεκριμένες συσκευές ραδιοσυχνοτήτων χαμηλής ισχύος.

Άρθρο XIV

Οι συσκευές ραδιοσυχνοτήτων χαμηλής ισχύος δεν επηρεάζουν την ασφάλεια των αεροσκαφών ούτε παρεμποδίζουν τις νόμιμες επικοινωνίες. Εάν βρεθεί, ο χρήστης θα σταματήσει αμέσως τη λειτουργία του έως ότου δεν επιτευχθεί παρεμβολή. Ως εν λόγω νόμιμες επικοινωνίες νοούνται οι ραδιοεπικοινωνίες που λειτουργούν σύμφωνα με τον νόμο περί τηλεπικοινωνιών.

Οι συσκευές ραδιοσυχνοτήτων χαμηλής ισχύος πρέπει να είναι ευάλωτες σε παρεμβολές νόμιμων επικοινωνιών ή ακτινοβολούμενων διατάξεων ραδιοκυμάτων ISM.



Απορρίψτε σωστά τις χρησιμοποιημένες μπαταρίες, σύμφωνα με τους τοπικούς κανονισμούς. Μην αποτεφρώνετε.

Κίνα Πίνακας περιορισμού επικίνδυνων ουσιών

Όνομασίες και περιεχόμενο τοξικών ή επικίνδυνων ουσιών ή στοιχείων						
Όνομα εξαρτήματος	Τοξικές ή επικίνδυνες ουσίες και στοιχεία					
	Μόλυβδος (Pb)	Υδράργυρος (Hg)	Κάδμιο (Cd)	Εξασθενές [CR(VI)]	Πολυβρωμιωμένο Διφαινύλιο (PBB)	Πολυβρωμιωμένο διφαινυλαιθέρας (PBDE)
PCBs	X	0	0	0	H	H
Μεταλλικά μέρη	X	H	H	H	H	H
Πλαστικά μέρη	H	H	H	H	H	H
Ηχεία	X	H	H	H	H	H
Καλώδια	X	H	0	0	0	0

Ο παρών πίνακας καταρτίζεται σύμφωνα με τις διατάξεις του SJ/T 11364.
 O:Υποδεικνύει ότι αυτή η τοξική ή επικίνδυνη ουσία που περιέχεται σε όλα τα ομοιογενή υλικά για αυτό το μέρος είναι κάτω από την οριακή απαίτηση του GB/T 26572.

X: Υποδεικνύει ότι αυτή η τοξική ή επικίνδυνη ουσία που περιέχεται σε τουλάχιστον ένα από τα ομοιογενή υλικά που χρησιμοποιούνται για αυτό το μέρος υπερβαίνει την οριακή απαίτηση του GB/T 26572.



Ταϊβάν Πίνακας περιορισμού επικίνδυνων ουσιών

Όνομα εξοπλισμού: Τροφοδοτούμενο ηχείο, Όνομασία τύπου: 425842						
Μονάδα	Ουσίες που υπόκεινται σε περιορισμό και τα χημικά σύμβολά τους					
	Μόλυβδος (Pb)	Υδράργυρος (Hg)	Κάδμιο (Cd)	Εξασθενές χρώμιο (Cr+6)	Πολυβρωμιωμένο διφαινύλιο (PBB)	Πολυβρωμιωμένο διφαινυλαιθέρας (PBDE)
PCBs	-	0	0	0	0	0
Μεταλλικά μέρη	-	0	0	0	0	0
Πλαστικά μέρη	0	0	0	0	0	0
Ηχεία	-	0	0	0	0	0
Καλώδια	-	0	0	0	0	0

Σημείωση 1: Το "0" υποδηλώνει ότι η εκατοστιαία περιεκτικότητα της ουσίας που υπόκειται σε περιορισμό δεν υπερβαίνει το ποσοστό της τιμής αναφοράς της παρουσίας.

Σημείωση 2: Το "-" υποδηλώνει ότι η ουσία που υπόκειται σε περιορισμό αντιστοιχεί στην εξαίρεση.

Ημερομηνία κατασκευής: Το όγδοο ψηφίο στον αύξοντα αριθμό υποδεικνύει το έτος κατασκευής. Το "0" είναι το 2010 ή το 2020.

Κίνα Εισαγωγέας: Bose Electronics (Σαγκάη) Company Limited, Μέρος Γ, Εργοστάσιο 9, No. 353 North Riving Road, Κίνα (Σαγκάη) Πιλοτική ζώνη ελεύθερων συναλλαγών

Εισαγωγέας ΕΕ: Bose Products B.V., Gorslaan 60, 1441 RG Purmerend, Ολλανδία

Ταϊβάν Εισαγωγέας: Bose Taiwan Branch, 9F-A1, No. 10, Section 3, Minsheng East Road, Taipei City 104, Taiwan

Αριθμός τηλεφώνου: +886-2-2514 7676

Μεξικό Εισαγωγέας: Bose de México, S. de R.L. de C.V., Paseo de las Palmas 405-204, Lomas de Chapultepec,

11000 México, D.F. Αριθμός τηλεφώνου: +5255 (5202) 3545

Εισαγωγέας στο Ηνωμένο Βασίλειο: Bose Limited, Bose House, Quayside Chatham Maritime, Chatham, Kent, ME4 4QZ, Ηνωμένο Βασίλειο

Εκτίμηση εισόδου: 100 - 240V ~ 50/60Hz, 65W

Το αναγνωριστικό CMIIT βρίσκεται στην ετικέτα του προϊόντος στο πίσω μέρος της γραμμής ήχου.

Συμπληρώστε και διατηρήστε για τα αρχεία σας

Οι σειριακοί αριθμοί και οι αριθμοί μοντέλου βρίσκονται στο πίσω μέρος της γραμμής ήχου.

Αύξων αριθμός: _____

Αριθμός μοντέλου: _____

Παρακαλούμε κρατήστε την απόδειξή σας μαζί με τον οδηγό ιδιοκτήτη σας.

Τώρα είναι μια καλή στιγμή για να δηλώσετε το προϊόν Bose. Μπορείτε εύκολα να το κάνετε αυτό πηγαίνοντας στο global.Bose.com/register

Πληροφορίες ασφαλείας



Αυτό το προϊόν έχει τη δυνατότητα λήψης αυτόματων ενημερώσεων ασφαλείας από την Bose. Για να λαμβάνετε αυτόματες ενημερώσεις ασφαλείας, πρέπει να ολοκληρώσετε τη διαδικασία ρύθμισης του προϊόντος στην εφαρμογή Bose Music και να συνδέσετε το προϊόν στο Internet.

Εάν δεν ολοκληρώσετε τη διαδικασία εγκατάστασης, θα είστε υπεύθυνοι για την εγκατάσταση ενημερώσεων ασφαλείας που διαθέτει η Bose.

Οι επωνυμίες Amazon, Alexa, Amazon Music και όλα τα σχετικά λογότυπα είναι εμπορικά σήματα της Amazon, Inc. ή των θυγατρικών της.

Η ονομασία Apple, το λογότυπο Apple, το Apple Music και το AirPlay είναι εμπορικά σήματα της Apple Inc., κατατεθέντα στις ΗΠΑ και άλλα

Χώρες. Το App Store είναι σήμα υπηρεσίας της Apple Inc.

Η χρήση του σήματος Works with Apple σημαίνει ότι ένα αξεσουάρ έχει σχεδιαστεί για να λειτουργεί ειδικά με το τεχνολογία που προσδιορίζεται στο σήμα και έχει πιστοποιηθεί από τον προγραμματιστή ότι πληροί τα πρότυπα απόδοσης της Apple.

Το λεκτικό σήμα και τα λογότυπα Bluetooth είναι σήματα κατατεθέντα που ανήκουν στην Bluetooth SIG, Inc. και οποιαδήποτε χρήση τέτοιων σημάτων από την Bose Corporation γίνεται κατόπιν άδειας.®



Κατασκευάζεται με άδεια από την Dolby Laboratories. Οι ονομασίες Dolby, Dolby Audio και το σύμβολο διπλού D είναι εμπορικά σήματα της Dolby Laboratories Licensing Corporation.



Για διπλώματα ευρεσιτεχνίας DTS, δείτε <http://patents.dts.com>. Κατασκευάζεται με άδεια από την DTS, Inc. Οι ονομασίες DTS, Digital Surround και το λογότυπο DTS είναι σήματα κατατεθέντα ή εμπορικά σήματα της DTS, Inc. στις Ηνωμένες Πολιτείες και σε άλλες χώρες. © 2020 DTS, Inc. ΜΕ ΤΗΝ ΕΠΙΦΥΛΑΞΗ ΠΑΝΤΟΣ ΔΙΚΑΙΩΜΑΤΟΣ. ©

Οι επωνυμίες Google, Google Play και το λογότυπο Google Play είναι εμπορικά σήματα της Google LLC.



Οι όροι HDMI, HDMI High-Definition Multimedia Interface και το λογότυπο HDMI είναι εμπορικά σήματα ή σήματα κατατεθέντα της HDMI Licensing Administrator, Inc.

Αυτό το προϊόν περιέχει την υπηρεσία iHeartRadio. Το iHeartRadio είναι σήμα κατατεθέν της iHeartMedia, Inc.

Αυτό το προϊόν προστατεύεται από ορισμένα δικαιώματα πνευματικής ιδιοκτησίας της Microsoft. Απαγορεύεται η χρήση ή διανομή αυτής της τεχνολογίας εκτός αυτού του προϊόντος χωρίς άδεια χρήσης από τη Microsoft.

Το QuickSet είναι σήμα κατατεθέν της Universal Electronics Inc. στις Ηνωμένες Πολιτείες και διεθνώς. © UEI 2000-2020

Η επωνυμία Pandora αποτελεί εμπορικό σήμα ή σήμα κατατεθέν της Pandora Media, Inc. που χρησιμοποιείται κατόπιν άδειας.

Αυτό το προϊόν ενσωματώνει λογισμικό Spotify το οποίο υπόκειται σε άδειες χρήσης τρίτων που βρίσκονται εδώ:

www.spotify.com/connect/third-party-licenses

Το Spotify είναι σήμα κατατεθέν της Spotify AB.

Το Wi-Fi είναι σήμα κατατεθέν της Wi-Fi Alliance®.

Οι ονομασίες Acoustimass, ADAPTIQ, Bose, Bose Bass Module, Bose Music, Bose Noise Cancelling Headphones, Bose Smart Soundbar, Bose Soundbar, Bose Soundbar Universal Remote, Bose Soundbar Wall Bracket, Bose Surround Speakers, QuietComfort, SimpleSync, SoundLink, SoundLink Revolve, Virtual Invisible και Voice4Video είναι εμπορικά σήματα της Bose Corporation.

Έδρα Bose Corporation: 1-877-230-5639

©2021 Bose Corporation. Κανένα μέρος αυτού του έργου δεν μπορεί να αναπαραχθεί, να τροποποιηθεί, να διανεμηθεί ή να χρησιμοποιηθεί με άλλο τρόπο χωρίς προηγούμενη γραπτή άδεια.

Για να προβάλετε τις γνωστοποιήσεις αδειών χρήσης που ισχύουν για τα πακέτα λογισμικού τρίτων κατασκευαστών που περιλαμβάνονται ως στοιχεία του

Προϊόν Bose Smart Soundbar 700:

1. Στο τηλεχειριστήριο, πατήστε παρατεταμένα το κουμπί *Bluetooth* I και το κουμπί Skip backward J για 5 δευτερόλεπτα.
2. Συνδέστε ένα καλώδιο USB στην υποδοχή SERVICE στο πίσω μέρος της γραμμής ήχου.
3. Συνδέστε το άλλο άκρο του καλωδίου σε έναν υπολογιστή.
4. Στον υπολογιστή, πληκτρολογήστε <http://203.0.113.1/opensource> σε ένα παράθυρο του προγράμματος περιήγησης για να εμφανίσετε την EULA και την αποκάλυψη άδειας χρήσης.

ΤΙ ΠΕΡΙΕΧΕΙ ΤΟ ΚΟΥΤΙ

Περιεχόμενα.....	14
------------------	----

ΤΟΠΟΘΈΤΗΣΗ SOUNDBAR

Συστάσεις.....	15
Επιτοίχια τοποθέτηση της γραμμής ήχου.....	16

ΔΥΝΑΜΗ

Συνδέστε τη γραμμή ήχου στην τροφοδοσία.....	17
Αναμονή δικτύου.....	17

ΡΥΘΜΙΣΗ ΕΦΑΡΜΟΓΉΣ ΜΟΥΣΙΚΉΣ BOSE

Κατεβάστε την εφαρμογή Bose Music.....	18
--	----

ΥΠΑΡΧΟΝΤΕΣ ΧΡΉΣΤΕΣ ΤΗΣ ΕΦΑΡΜΟΓΉΣ BOSE MUSIC

Προσθήκη της γραμμής ήχου σε υπάρχοντα λογαριασμό.....	19
Σύνδεση σε διαφορετικό δίκτυο Wi-Fi®.....	19

ΒΑΘΜΟΝΌΜΗΣΗ ΉΧΟΥ ADAPTiQ

Εκτέλεση βαθμονόμησης ήχου ADAPTiQ.....	20
---	----

ΧΕΙΡΙΣΤΉΡΙΑ ΓΡΑΜΜΉΣ ΉΧΟΥ

Στοιχεία ελέγχου φωνητικού βοηθού.....	21
Απομακρυσμένες λειτουργίες.....	22
Δύναμη.....	23
Πηγές.....	24
Προεπιλογές.....	25
Αναπαραγωγή πολυμέσων, κανάλια και ένταση ήχου.....	26
Καλωδιακές/δορυφορικές λειτουργίες.....	27
Ρυθμίστε τα μπάσα.....	27
Προγραμματίστε ένα τηλεχειριστήριο τρίτου κατασκευαστή.....	27

ΒΟΗΘΟΣ ΦΩΝΗΣ

Επιλογές φωνητικού βοηθού.....	28
Ρύθμιση του φωνητικού βοηθού σας	28
Αποκτήστε πρόσβαση στο Amazon Alexa	29
Χρησιμοποιήστε τη φωνή σας.....	29
Χρήση των χειριστηρίων της γραμμής ήχου	30
Έλεγχος ήχου με το Voice4Video™	31
Ρύθμιση του Voice4Video™	31
Πρόσβαση στον Βοηθό Google	33
Χρησιμοποιήστε τη φωνή σας.....	33
Χρήση των χειριστηρίων της γραμμής ήχου	34
Αναπαραγωγή μουσικής με τον Βοηθό Google	35
Επιλογή προεπιλεγμένης υπηρεσίας ήχου	35

ΠΡΟΚΑΘΟΡΙΣΜΈΝΗ ΕΞΑΤΟΜΪΚΕΥΣΗ

Ορισμός προκαθορισμένης ρύθμισης	36
Αναπαραγωγή προκαθορισμένης ρύθμισης	38

ΣΥΝΔΈΣΕΙΣ BLUETOOTH®

Σύνδεση κινητής συσκευής	39
Αποσύνδεση κινητής συσκευής	40
Επανασύνδεση κινητής συσκευής	40
Σύνδεση πρόσθετης κινητής συσκευής.....	41
Εκκαθάριση της λίστας συσκευών γραμμής ήχου	41

ΡΟΗ ΉΧΟΥ ΜΕ AIRPLAY

Ροή ήχου από το Κέντρο ελέγχου	42
Ροή ήχου από μια εφαρμογή	42

ΚΑΤΑΣΤΑΣΗ SOUNDBAR

Κατάσταση Wi-Fi.....	43
<i>Bluetooth</i> κατάσταση.....	43
Κατάσταση φωνητικού βοηθού	44
Ένδειξη απενεργοποίησης μικροφώνου	44
Αναπαραγωγή πολυμέσων και ένταση ήχου.....	45
Ενημέρωση και κατάσταση σφάλματος.....	45

ΠΡΟΗΓΜΕΝΕΣ ΛΕΙΤΟΥΡΓΙΕΣ

Ενημερώστε τη γραμμή ήχου.....	46
Απενεργοποίηση/ενεργοποίηση δυνατότητας Wi-Fi	46

ΣΥΝΔΕΣΤΕ ΤΑ ΠΡΟΪΟΝΤΑ BOSE

Σύνδεση αξεσουάρ.....	47
Σύνδεση Bose SoundLink <i>Bluetooth</i> ηχείο ή ακουστικά Bose.....	47
Οφέλη	47
Συμβατά προϊόντα	47
Συνδεθείτε χρησιμοποιώντας την εφαρμογή Bose Music	48
Επανασυνδέστε ένα Bose SoundLink <i>Bluetooth</i> ηχείο ή ακουστικά Bose	48

ΦΡΟΝΤΙΔΑ ΚΑΙ ΣΥΝΤΗΡΗΣΗ

Τοποθετήστε τις απομακρυσμένες μπαταρίες.....	49
Καθαρίστε τη γραμμή ήχου	50
Ανταλλακτικά και αξεσουάρ.....	50
Περιορισμένη εγγύηση	50

ΑΝΤΙΜΕΤΩΠΙΣΗ ΠΡΟΒΛΗΜΑΤΩΝ

Δοκιμάστε πρώτα αυτές τις λύσεις	51
Άλλες λύσεις	51
Επαναφέρετε τη γραμμή ήχου	59

ΠΡΟΣΑΡΤΗΜΑ: ΑΝΑΦΟΡΑ ΡΥΘΜΙΣΗΣ

Επιλογές σύνδεσης.....	60
Συνδέστε τη γραμμή ήχου στην τηλεόρασή σας.....	61
Επιλογή 1 (προτιμώμενη): HDMI eARC ή ARC	61
Επιλογή 2: Οπτική	62
Έλεγχος για ήχο.....	63

ΠΕΡΙΕΧΌΜΕΝΑ

Επιβεβαιώστε ότι περιλαμβάνονται τα ακόλουθα μέρη:



Έξυπνη μπάρα ήχου Bose 700



Τηλεχειριστήριο γενικής χρήσης Bose Soundbar



AA μπαταρία (4)

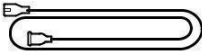

Καλώδιο τροφοδοσίας*

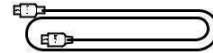

Καλώδιο HDMI

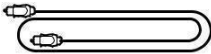

Οπτικό καλώδιο



Πανί καθαρισμού

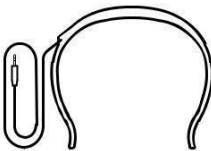

Σετ μικροφώνου-ακουστικών ADAPTIC

*Μπορεί να αποσταλεί με πολλά καλώδια τροφοδοσίας.
Χρησιμοποιήστε το καλώδιο τροφοδοσίας για την περιοχή σας.

ΣΗΜΕΙΩΣΗ: Εάν οποιοδήποτε μέρος του προϊόντος έχει υποστεί ζημιά ή εάν το γυαλί στη γραμμή ήχου είναι σπασμένο, ΜΗΝ το χρησιμοποιήσετε. Επικοινωνήστε με τον εξουσιοδοτημένο αντιπρόσωπο της Bose ή την εξυπηρέτηση πελατών της Bose.

Επισκεφθείτε: worldwide.Bose.com/Support/SB700

ΣΥΣΤΑΣΕΙΣ

Για βέλτιστη απόδοση, ακολουθήστε αυτές τις συστάσεις κατά την τοποθέτηση της γραμμής ήχου:

- ΜΗΝ τοποθετείτε αντικείμενα πάνω από τη γραμμή ήχου.
- Για να αποφύγετε ασύρματες παρεμβολές, διατηρήστε άλλο ασύρματο εξοπλισμό 1 - 3 πόδια (0,3 – 0,9 m) μακριά από τη γραμμή ήχου. Τοποθετήστε τη γραμμή ήχου έξω και μακριά από μεταλλικά ερμάρια, άλλα εξαρτήματα ήχου/βίντεο και άμεσες πηγές θερμότητας.
- Τοποθετήστε τη γραμμή ήχου ακριβώς κάτω (προτιμώμενη) ή πάνω από την τηλεόρασή σας με τη μάσκα στραμμένη προς το δωμάτιο.
- Τοποθετήστε τη γραμμή ήχου στα λαστιχένια πόδια της σε μια σταθερή και επίπεδη επιφάνεια. Για σωστή στήριξη, και τα δύο πόδια πρέπει να στηρίζονται στην επιφάνεια. Η δόνηση μπορεί να προκαλέσει τη γραμμή ήχου

για να κινηθείτε, ιδιαίτερα σε λείες επιφάνειες όπως μάρμαρο, γυαλί ή πολύ γυαλισμένο ξύλο.

- Διατηρήστε την πίσω πλευρά της γραμμής ήχου τουλάχιστον 0,4 ίντσες. (1 cm) από οποιαδήποτε άλλη επιφάνεια. Ο αποκλεισμός των θυρών σε αυτήν την πλευρά επηρεάζει την ακουστική απόδοση.
- Βεβαιωθείτε ότι υπάρχει πρίζα AC (δίκτυο) κοντά.
- Για καλύτερη ποιότητα ήχου, ΜΗΝ τοποθετείτε τη γραμμή ήχου σε κλειστό ντουλάπι ή διαγώνια σε μια γωνία.
- Εάν τοποθετήσετε τη γραμμή ήχου σε ράφι ή βάση τηλεόρασης, τοποθετήστε το μπροστινό μέρος της γραμμής ήχου όσο το δυνατόν πιο κοντά στο μπροστινό άκρο του ραφιού ή της βάσης τηλεόρασης για βέλτιστη ακουστική απόδοση.

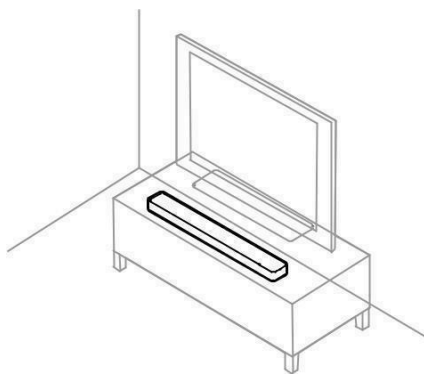

ΠΡΟΣΟΧΗ: ΜΗΝ τοποθετείτε τη γραμμή ήχου στο μπροστινό μέρος, πίσω ή στο επάνω μέρος όταν τη χρησιμοποιείτε.

ΕΠΙΤΟΪΧΙΑ ΤΟΠΟΘΈΤΗΣΗ ΤΗΣ ΓΡΑΜΜΉΣ ΉΧΟΥ

Μπορείτε να τοποθετήσετε τη γραμμή ήχου σε έναν τοίχο. Για να αγοράσετε το βραχίονα τοίχου Bose Soundbar, επικοινωνήστε με τον εξουσιοδοτημένο αντιπρόσωπο της Bose.

Επισκεφθείτε: worldwide.Bose.com/Support/SB700

ΠΡΟΣΟΧΗ: ΜΗΝ χρησιμοποιείτε άλλο υλικό για να τοποθετήσετε τη γραμμή ήχου.

ΣΥΝΔΕΣΤΕ ΤΗ ΓΡΑΜΜΗ ΉΧΟΥ ΣΤΗΝ ΤΡΟΦΟΔΟΣΙΑ

1. Συνδέστε το καλώδιο τροφοδοσίας στην υποδοχή b στο πίσω μέρος της γραμμής ήχου.
2. Συνδέστε το άλλο άκρο του καλωδίου τροφοδοσίας σε μια πρίζα εναλλασσόμενου ρεύματος.

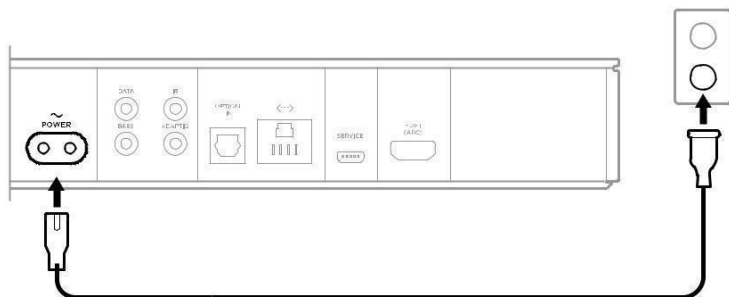

Η μπάρα ήχου ενεργοποιείται και η φωτιζόμενη μπάρα ανάβει συμπαγές πορτοκαλί.

ΑΝΑΜΟΝΗ ΔΙΚΤΥΟΥ

Η γραμμή ήχου μεταβαίνει σε κατάσταση αναμονής δικτύου όταν ο ήχος έχει σταματήσει και δεν έχετε πατήσει κανένα κουμπί για 20 λεπτά. Για να ενεργοποιήσετε τη γραμμή ήχου από την κατάσταση αναμονής δικτύου:

- Αναπαραγωγή ή συνέχιση ήχου χρησιμοποιώντας την κινητή συσκευή σας ή χρησιμοποιώντας την εφαρμογή Bose Music.
- Μιλήστε με την Amazon Alexa ή τον Βοηθό Google.
- Στο τηλεχειριστήριο, πατήστε το κουμπί λειτουργίας I, ένα κουμπί πηγής (βλ. σελίδα 24) ή το κουμπί Bose Music m και, στη συνέχεια, ένα προκαθορισμένο κουμπί (βλ. σελίδα 25).

ΣΗΜΕΙΩΣΕΙΣ:

- Για να αποκτήσετε πρόσβαση στον φωνητικό βοηθό σας σε κατάσταση αναμονής δικτύου, βεβαιωθείτε ότι η γραμμή ήχου έχει ρυθμιστεί χρησιμοποιώντας την εφαρμογή Bose Music και ότι το μικρόφωνο είναι ενεργοποιημένο (βλ. σελίδα 28).
- Μπορείτε να απενεργοποιήσετε το χρονόμετρο αναμονής χρησιμοποιώντας την εφαρμογή Bose Music.

Η εφαρμογή Bose Music σάς επιτρέπει να ρυθμίσετε και να ελέγξετε τη γραμμή ήχου από την κινητή συσκευή σας, όπως ένα smartphone ή tablet.

Χρησιμοποιώντας την εφαρμογή, μπορείτε να κάνετε ροή μουσικής, να ορίσετε και να αλλάξετε προεπιλογές, να προσθέσετε υπηρεσίες μουσικής, εξερευνήστε ραδιοφωνικούς σταθμούς στο διαδίκτυο, διαμορφώστε το Amazon Alexa ή τον Βοηθό Google και διαχειριστείτε τις ρυθμίσεις της γραμμής ήχου.

ΣΗΜΕΙΩΣΗ: Εάν έχετε ήδη δημιουργήσει έναν λογαριασμό Bose στην εφαρμογή Bose Music για άλλο προϊόν Bose, ανατρέξτε στην ενότητα "Υπάρχοντες χρήστες της εφαρμογής Bose Music" στη σελίδα 19.

ΚΑΤΕΒΑΣΤΕ ΤΗΝ ΕΦΑΡΜΟΓΗ BOSE MUSIC

1. Στην κινητή συσκευή σας, κατεβάστε την εφαρμογή Bose Music.



2. Ακολουθήστε τις οδηγίες της εφαρμογής.

ΠΡΟΣΘΗΚΗ ΤΗΣ ΓΡΑΜΜΗΣ ΉΧΟΥ ΣΕ ΈΝΑΝ ΥΠΑΡΧΟΝΤΑ ΛΟΓΑΡΙΑΣΜΟ

Στην εφαρμογή Bose Music, μεταβείτε στην οθόνη Τα προϊόντα μου και προσθέστε το Bose Smart Soundbar 700.

ΣΥΝΔΕΣΗ ΣΕ ΔΙΑΦΟΡΕΤΙΚΟ ΔΙΚΤΥΟ WI-FI

Συνδεθείτε σε διαφορετικό δίκτυο εάν το όνομα δικτύου ή ο κωδικός πρόσβασης σας έχει αλλάξει ή εάν θέλετε να αλλάξετε ή να προσθέσετε άλλο δίκτυο.

1. Στο τηλεχειριστήριο, πατήστε παρατεταμένα το κουμπί TV Ο και το κουμπί J Skip backward μέχρι η φωτιζόμενη μπάρα να ανάψει με πορτοκαλί χρώμα.
2. Στην κινητή συσκευή σας, ανοίξτε τις ρυθμίσεις Wi-Fi.
3. Επιλέξτε Bose Soundbar 700.
4. Ανοίξτε την εφαρμογή Bose Music και ακολουθήστε τις οδηγίες της εφαρμογής.

ΣΗΜΕΙΩΣΗ: Εάν η εφαρμογή δεν σας ζητά ρύθμιση, μεταβείτε στην οθόνη Τα προϊόντα μου και προσθέστε τη γραμμή ήχου σας.

Αφού ρυθμίσετε τη γραμμή ήχου χρησιμοποιώντας την εφαρμογή Bose Music, η εφαρμογή σας ζητά να εκτελέσετε βαθμονόμηση ήχου ADAPTiQ για βέλτιστη ακουστική απόδοση. Βαθμονόμηση ήχου ADAPTiQ

Προσαρμόζει τον ήχο του συστήματος στην ακουστική της περιοχής ακρόασης λαμβάνοντας πέντε μετρήσεις ήχου. Για να εκτελέσετε μια βαθμονόμηση ήχου, χρειάζεστε 10 λεπτά όταν το δωμάτιο είναι ήσυχο.

Κατά τη βαθμονόμηση ήχου ADAPTiQ, ένα μικρόφωνο στο επάνω μέρος των ακουστικών ADAPTiQ (παρέχεται με τη γραμμή ήχου) μετρά τα ηχητικά χαρακτηριστικά του δωματίου σας για να καθορίσει τη βέλτιστη ποιότητα ήχου.

ΕΚΤΕΛΕΣΤΕ ΒΑΘΜΟΝΟΜΗΣΗ ΉΧΟΥ ADAPTiQ

Εάν αργότερα συνδέσετε μια προαιρετική μονάδα μπάσων ή ηχεία surround, μετακινήσετε τη γραμμή ήχου ή μετακινήσετε οποιοδήποτε έπιπλο, εκτελέστε ξανά τη βαθμονόμηση ήχου ADAPTiQ για να διασφαλίσετε τη βέλτιστη ποιότητα ήχου.

Για να εκτελέσετε βαθμονόμηση ήχου ADAPTiQ, χρησιμοποιήστε την εφαρμογή Bose Music. Μπορείτε να αποκτήσετε πρόσβαση σε αυτήν την επιλογή από το μενού Ρυθμίσεις.

Τα χειριστήρια της γραμμής ήχου βρίσκονται στο επάνω μέρος της γραμμής ήχου και στο τηλεχειριστήριο.

ΣΗΜΕΙΩΣΗ: Μπορείτε επίσης να ελέγξετε τη γραμμή ήχου σας χρησιμοποιώντας την εφαρμογή Bose Music.

Κουμπί απενεργοποίησης μικροφώνου (βλ. σελίδα 29)
(βλ. σελίδα 29)

Κουμπί ενέργειας

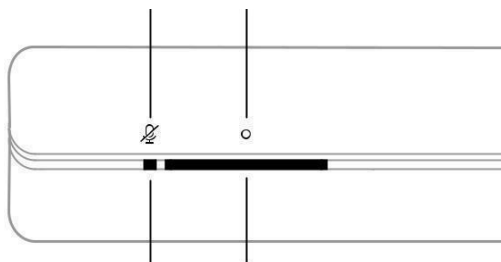

Ένδειξη απενεργοποίησης μικροφώνου (βλ. σελίδα 44)
(βλ. σελίδα 43)

Φωτεινή μπάρα

ΣΤΟΙΧΕΪΑ ΕΛΕΓΧΟΥ ΦΩΝΗΤΙΚΟΥ ΒΟΗΘΟΥ

Μπορείτε να χρησιμοποιήσετε το κουμπί ενέργειας b και το κουμπί απενεργοποίησης μικροφώνου n για να ελέγξετε το Amazon Alexa (βλ. σελίδα 30) ή τον Βοηθό Google (βλ. σελίδα 34).

ΑΠΟΜΑΚΡΥΣΜΕΝΕΣ ΛΕΙΤΟΥΡΓΙΕΣ

Χρησιμοποιήστε το τηλεχειριστήριο για να ελέγξετε τη γραμμή ήχου, τις πηγές που είναι συνδεδεμένες στη γραμμή ήχου, τις *συνδέσεις Bluetooth* και τις προεπιλογές.

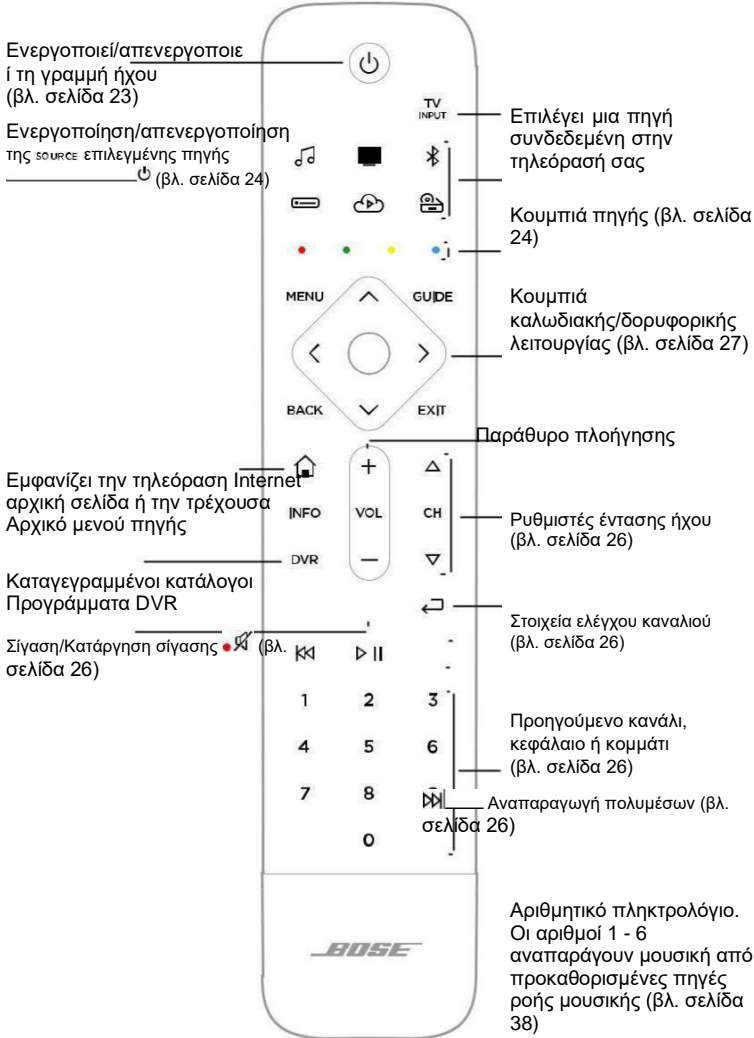

ΣΗΜΕΙΩΣΗ: Προγραμματίζετε το τηλεχειριστήριό σας χρησιμοποιώντας την εφαρμογή Bose Music.

Δύναμη

Για να ενεργοποιήσετε/απενεργοποιήσετε τη γραμμή ήχου, πατήστε το κουμπί λειτουργίας I στο τηλεχειριστήριο.

Όταν είναι ενεργοποιημένα, τα κουμπιά του τηλεχειριστηρίου ανάβουν σύμφωνα με την τελευταία ενεργή πηγή.



ΣΗΜΕΙΩΣΕΙΣ:

- Όταν συνδέετε τη γραμμή ήχου σε μια πρίζα εναλλασσόμενου ρεύματος, η γραμμή ήχου ενεργοποιείται αυτόματα.
- Την πρώτη φορά που ενεργοποιείται η γραμμή ήχου, η γραμμή ήχου είναι προεπιλεγμένη στην πηγή TV g.
- Εξακολουθείτε να έχετε πρόσβαση στον φωνητικό βοηθό σας όταν η γραμμή ήχου είναι απενεργοποιημένη, εφόσον έχει ρυθμιστεί χρησιμοποιώντας την εφαρμογή Bose Music και το μικρόφωνο είναι ενεργοποιημένο (βλ. σελ. 28).

ΣΥΜΒΟΥΛΗ: Μπορείτε επίσης να χρησιμοποιήσετε το Voice4Video™ για να ενεργοποιήσετε/απενεργοποιήσετε τη γραμμή ήχου (βλ. σελίδα 31).

Πηγές

Το τηλεχειριστήριο διαθέτει τέσσερα προγραμματιζόμενα κουμπιά πηγής (g, s, t και q). Μπορείτε να προγραμματίσετε αυτά τα κουμπιά για να ελέγξετε την τηλεόραση, τον καλωδιακό / δορυφορικό αποκωδικοποιητή, το σύστημα παιχνιδιών, τη συσκευή αναπαραγωγής DVD ή Blu-ray Disc™ ή άλλη πηγή. Μπορείτε να κάνετε εναλλαγή μεταξύ πηγών επιλέγοντας διαφορετικές εισόδους στην τηλεόρασή σας χρησιμοποιώντας το τηλεχειριστήριο.

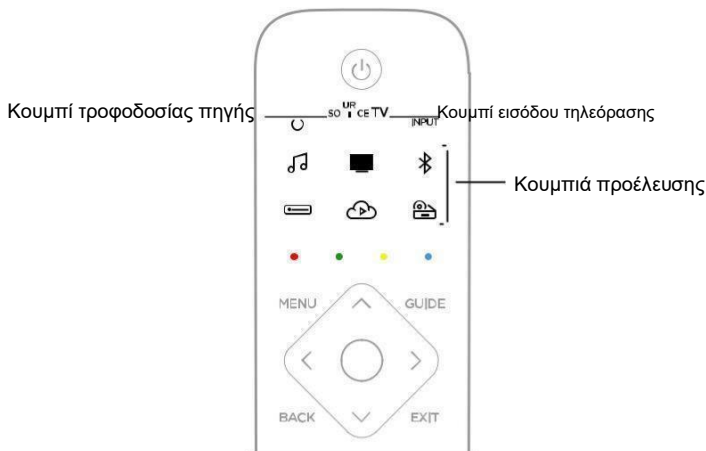

1. Στο τηλεχειριστήριο, πατήστε το κατάλληλο κουμπί πηγής (g, s, t ή q). Τα κουμπιά του τηλεχειριστηρίου ανάβουν ανάλογα με την επιλεγμένη πηγή.
2. Πατήστε $\text{SO} \text{ } \overset{\text{UR}}{\text{TV}} \text{ } \text{CE}$.
Η πηγή ενεργοποιείται.
3. Πατήστε $\text{INP} \text{ } \overset{\text{TV}}{\text{UT}}$.
4. Επιλέξτε τη σωστή είσοδο στην τηλεόρασή σας.

ΣΗΜΕΙΩΣΕΙΣ:

- Εάν το CEC είναι ενεργοποιημένο στην τηλεόρασή σας, η τηλεόραση ενδέχεται να ενεργοποιήσει αυτόματα την πηγή όταν η πηγή είναι ενεργοποιημένη.
- Αν πατήσετε τα κουμπιά πηγής στο τηλεχειριστήριο, δεν αλλάζει η είσοδος της τηλεόρασης. Ενεργοποιεί τη γραμμή ήχου και αλλάζει τη λειτουργία του τηλεχειριστηρίου έτσι ώστε το τηλεχειριστήριο να μπορεί να ελέγξει Οι λειτουργίες προέλευσης.
- Το τηλεχειριστήριο προγραμματίζεται στην τηλεόρασή σας κατά τη ρύθμιση χρησιμοποιώντας την εφαρμογή Bose Music. Αν αντικαταστήσετε την τηλεόρασή σας, χρησιμοποιήστε την εφαρμογή Bose Music για να προγραμματίσετε το τηλεχειριστήριο στη νέα σας τηλεόραση.

ΣΥΜΒΟΥΛΗ: Μπορείτε επίσης να χρησιμοποιήσετε το Voice4Video™ για να επιλέξετε την πηγή σας (βλ. σελίδα 31).

Προεπιλογές

Η γραμμή ήχου περιλαμβάνει έξι προεπιλογές που μπορείτε να ρυθμίσετε για αναπαραγωγή ήχου από τις αγαπημένες σας μουσικές υπηρεσίες. Μόλις ρυθμιστεί, μπορείτε να αποκτήσετε πρόσβαση στη μουσική σας, ανά πάσα στιγμή, με ένα απλό πάτημα ενός κουμπιού στο τηλεχειριστήριο ή χρησιμοποιώντας την εφαρμογή Bose Music.



Για περισσότερες πληροφορίες σχετικά με τις προκαθορισμένες ρυθμίσεις, ανατρέξτε στην ενότητα "Προκαθορισμένη εξατομίκευση" στη σελίδα 36.

Αναπαραγωγή πολυμέσων, κανάλια και ένταση ήχου

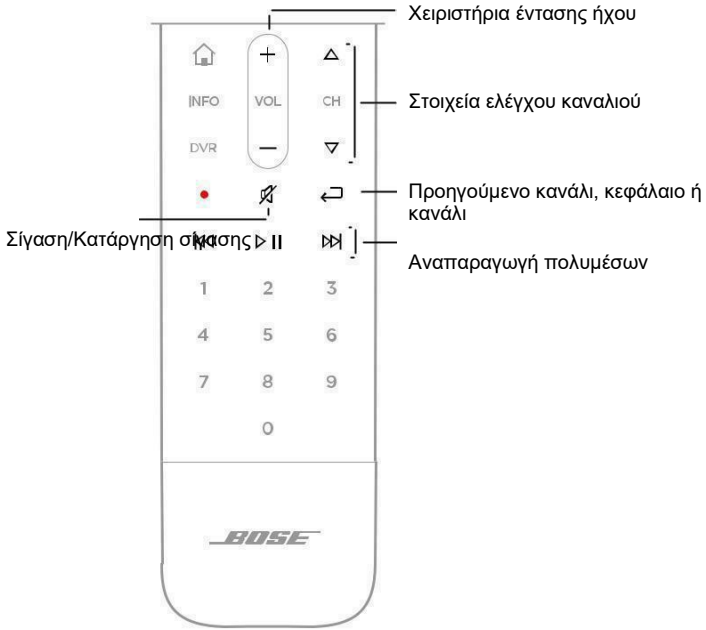

ΛΕΙΤΟΥΡΓΙΑ

ΤΙ ΝΑ ΚΑΝΕΤΕ

Αναπαραγωγή/Παύση	Πατήστε F. Όταν ο ήχος είναι σε παύση, οι πλευρές της φωτιζόμενης μπάρας ανάβουν σταθερά λευκό μέχρι να συνεχιστεί ο ήχος.
Μετάβαση προς τα πίσω	Πατήστε το J.
Μετάβαση προς τα εμπρός	Πατήστε v.
Προηγούμενο κανάλι, κεφάλαιο, ή παρακολούθηση	Πατήστε r.
Αύξηση έντασης ήχου	Πατήστε H. ΣΗΜΕΙΩΣΗ: Για να αυξήσετε γρήγορα την ένταση, πατήστε παρατεταμένα το πλήκτρο H.

ΛΕΙΤΟΥΡΓΙΑ	ΤΙ ΝΑ ΚΑΝΕΤΕ
Μείωση έντασης ήχου	Πατήστε z. ΣΗΜΕΙΩΣΗ: Για να μειώσετε γρήγορα την ένταση, πατήστε και κρατήστε πατημένο το z.
Σίγαση/Κατάργηση σίγασης	Πατήστε A. Όταν ο ήχος είναι σε σίγαση, ανάβει η αριστερή πλευρά της φωτιζόμενης μπάρας Συμπαγές λευκό μέχρι να συνεχιστεί ο ήχος. ΣΗΜΕΙΩΣΗ: Μπορείτε επίσης να πατήσετε το πλήκτρο H για συνέχιση του ήχου.
Κανάλι επάνω	Πατήστε P.
Κανάλι προς τα κάτω	Πατήστε r.

ΣΥΜΒΟΥΛΗ: Μπορείτε επίσης να χρησιμοποιήσετε το Voice4Video™ για να ελέγξετε την αναπαραγωγή πολυμέσων και την ένταση ήχου για συγκεκριμένες πηγές (βλ. σελίδα 31).

Καλωδιακές/δορυφορικές λειτουργίες

Τα κόκκινα, πράσινα, κίτρινα και μπλε κουμπιά στο τηλεχειριστήριο αντιστοιχούν στο

Κουμπιά λειτουργιών με χρωματική κωδικοποίηση στο καλωδιακό/δορυφορικό σας κουτί. Ανατρέξτε στον οδηγό κατόχου καλωδιακού/δορυφορικού αποκωδικοποιητή.

ΡΥΘΜΪΣΤΕ ΤΑ ΜΠΑΣΑ

Για να προσαρμόσετε τα μπάσα, χρησιμοποιήστε την εφαρμογή Bose Music. Μπορείτε να αποκτήσετε πρόσβαση σε αυτήν την επιλογή από το μενού Ρυθμίσεις.

ΠΡΟΓΡΑΜΜΑΤΪΣΤΕ ΈΝΑ ΤΗΛΕΧΕΙΡΙΣΤΗΡΙΟ ΤΡΙΤΟΥ ΚΑΤΑΣΚΕΥΑΣΤΗ

Μπορείτε να προγραμματίσετε ένα τηλεχειριστήριο τρίτου κατασκευαστή, όπως το τηλεχειριστήριο καλωδιακού/δορυφορικού κουτιού, για να ελέγξετε τη γραμμή ήχου. Ανατρέξτε στον οδηγό απομακρυσμένου κατόχου τρίτου μέρους ή στον ιστότοπό σας για οδηγίες.

Μόλις προγραμματιστεί, το τηλεχειριστήριο τρίτου κατασκευαστή ελέγχει βασικές λειτουργίες της γραμμής ήχου, όπως ενεργοποίηση/απενεργοποίηση και ένταση.

ΣΗΜΕΙΩΣΗ: Δεν είναι όλα τα τηλεχειριστήρια τρίτων συμβατά με τη γραμμή ήχου. Το τηλεχειριστήριο πρέπει να υποστηρίζει σήματα IR (υπέρυθρες) για τον έλεγχο της γραμμής ήχου.

ΕΠΙΛΟΓΕΣ ΦΩΝΗΤΙΚΟΥ ΒΟΗΘΟΥ

Μπορείτε να προγραμματίσετε τη γραμμή ήχου σας για γρήγορη και εύκολη πρόσβαση στο Amazon Alexa ή στον Βοηθό Google.

ΣΗΜΕΙΩΣΗ: Το Amazon Alexa και ο Βοηθός Google δεν είναι διαθέσιμα σε ορισμένες γλώσσες και χώρες.

ΕΠΙΛΟΓΕΣ	ΤΡΟΠΟΣ ΧΡΗΣΗΣ
αμαζόνα Alexa	Χρησιμοποιήστε τη φωνή σας ή/και το κουμπί ενέργειας b (βλ. σελ. 30).
Ο Βοηθός Google	Χρησιμοποιήστε τη φωνή ή/και το κουμπί ενέργειας b (βλ. σελ. 34).

ΣΗΜΕΙΩΣΗ: Δεν μπορείτε να ρυθμίσετε τη γραμμή ήχου ώστε να έχει πρόσβαση στο Amazon Alexa και στον Βοηθό Google ταυτόχρονα.

ΡΥΘΜΙΣΗ ΤΟΥ ΦΩΝΗΤΙΚΟΥ ΒΟΗΘΟΥ ΣΑΣ

Πριν ξεκινήσετε, βεβαιωθείτε ότι η κινητή συσκευή σας και η γραμμή ήχου είναι συνδεδεμένες στο ίδιο δίκτυο Wi-Fi.

Για να ρυθμίσετε τον φωνητικό βοηθό σας, χρησιμοποιήστε την εφαρμογή Bose Music. Μπορείτε να αποκτήσετε πρόσβαση σε αυτήν την επιλογή από το μενού Ρυθμίσεις.

ΣΗΜΕΙΩΣΗ: Κατά τη ρύθμιση του φωνητικού βοηθού, βεβαιωθείτε ότι χρησιμοποιείτε τον ίδιο λογαριασμό υπηρεσίας ήχου που χρησιμοποιήσατε στην εφαρμογή Bose Music.

ΠΡΟΣΒΑΣΗ ΣΤΟ AMAZON ALEXA

Η Alexa είναι η έξυπνη φωνητική υπηρεσία που βασίζεται σε σύννεφο με την οποία μπορείτε να μιλήσετε στη γραμμή ήχου σας. Το μόνο που έχετε να κάνετε είναι να ζητήσετε από την Alexa να παίξει μουσική, να ακούσει τις ειδήσεις, να ρυθμίσει ένα χρονόμετρο, να ελέγξει το έξυπνο σπίτι σας και πολλά άλλα. Η Alexa έχει επίσης σχεδιαστεί για να προστατεύει το απόρρητό σας - μπορείτε να προβάλετε και να διαγράψετε τα φωνητικά σας αιτήματα ανά πάσα στιγμή στην εφαρμογή Alexa.

Για περισσότερες πληροφορίες σχετικά με το τι μπορεί να κάνει η Alexa, επισκεφθείτε:

<https://www.amazon.com/usealexa>

ΣΗΜΕΙΩΣΗ: Η Alexa δεν είναι διαθέσιμη σε ορισμένες γλώσσες και χώρες.

Χρησιμοποιήστε τη φωνή σας

Ξεκινήστε με το "Alexa" και, στη συνέχεια, πείτε:

ΤΙ ΝΑ ΔΟΚΙΜΑΣΕΤΕ	ΠΑΡΑΔΕΙΓΜΑΤΑ ΓΙΑ ΤΟ ΤΙ ΠΡΕΠΕΙ ΝΑ ΠΕΤΕ
Μιλήστε με την Alexa	Βοηθήστε με να ξεκινήσω.
Αναπαραγωγή ήχου	Παίξτε ροκ μουσική. ΣΗΜΕΙΩΣΗ: Το Amazon Music έχει οριστεί ως η προεπιλεγμένη μουσική υπηρεσία. Για να αλλάξετε την προεπιλεγμένη υπηρεσία μουσικής, χρησιμοποιήστε την εφαρμογή Alexa.
Παύση ήχου	Παύση.
Ένταση ελέγχου	Αυξήστε την ένταση.
Μετάβαση στο επόμενο τραγούδι	Πήδημα.
Αναπαραγωγή από συγκεκριμένη υπηρεσία ήχου	Παίξτε NPR στο Tunein. ΣΗΜΕΙΩΣΗ: Η Amazon Alexa δεν υποστηρίζει όλες Υπηρεσίες ήχου.
Αναπαραγωγή σε συγκεκριμένο χέιο	Παίξτε τζαζ στην "Κουζίνα". ΣΗΜΕΙΩΣΗ: Βεβαιωθείτε ότι έχετε πει το όνομα του ομιλητή σας που έχουν εκχωρηθεί στην εφαρμογή Bose Music. Εάν πολλαπλές Οι ομιλητές έχουν το ίδιο όνομα, χρησιμοποιούν το όνομα εκχωρήθηκε στην εφαρμογή Alexa ή αλλάξτε το όνομα στην εφαρμογή Bose Music.

Ρύθμιση χρονοδιακόπτη	Ρυθμίστε ένα χρονόμετρο για πέντε λεπτά.
Ανακαλύψτε περισσότερες δεξιότητες	Ποιες είναι οι δημοφιλείς δεξιότητές σας;
Σταματήστε την Alexa	Σταμάτα.

Χρήση των χειριστηρίων της γραμμής ήχου

Το κουμπί ενέργειας β και το κουμπί απενεργοποίησης μικροφώνου η χρησιμοποιούνται για τον έλεγχο της Alexa. Βρίσκονται στην κορυφή της γραμμής ήχου.

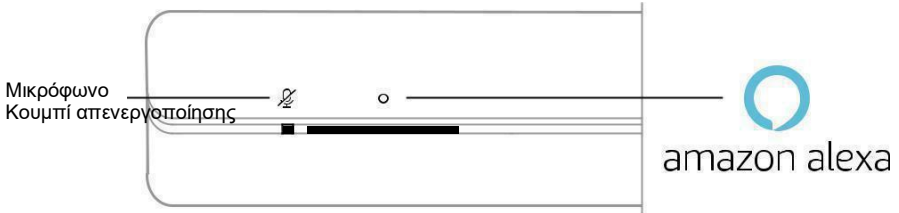

ΤΙ ΝΑ ΔΟΚΙΜΑΣΕΤΕ

ΤΙ ΝΑ ΚΑΝΕΤΕ

Μιλήστε με την Alexa	Πατήστε β και, στη συνέχεια, πείτε το αίτημά σας. Για μια λίστα με πράγματα που μπορείτε να δοκιμάσετε, επισκεφθείτε την ιστοσελίδα: https://www.amazon.com/usealexa
Διακοπή συναγερμών και χρονομέτρων	Πατήστε β.
Σταματήστε την Alexa	Πατήστε β.
Ενεργοποίηση/απενεργοποίηση του μικροφώνου	Πατήστε η. ΣΗΜΕΙΩΣΗ: Όταν το μικρόφωνο είναι απενεργοποιημένο, το μικρόφωνο Η ένδειξη απενεργοποίησης ανάβει σταθερά με κόκκινο χρώμα και δεν μπορείτε πρόσβαση στην Alexa.

ΈΛΕΓΧΟΣ ΉΧΟΥ ΜΕ™ VOICE4VIDEO

Η τεχνολογία Bose Voice4Video™ επεκτείνει τις φωνητικές σας δυνατότητες Amazon Alexa όπως καμία άλλη γραμμή ήχου δεν μπορεί. Εκτός από τον έλεγχο της έξυπνης γραμμής ήχου, μπορείτε να ελέγχετε την τηλεόραση και τον καλωδιακό ή δορυφορικό αποκωδικοποιητή μόνο με τη φωνή σας. Με ένα απλό αίτημα της Alexa, μπορείτε να ενεργοποιήσετε την τηλεόρασή σας και την έξυπνη γραμμή ήχου, να συντονιστείτε σε έναν σταθμό με όνομα δικτύου ή τον αριθμό καναλιού και αρχίστε να παρακολουθείτε αμέσως τις αγαπημένες σας

εκπομπές. Πείτε αντίο στα τηλεχειριστήρια που λείπουν και στα απομακρυσμένα προγράμματα εκμάθησης, επειδή το Bose Voice4Video™ θα κάνει τους πάντες να αισθάνονται ειδικοί — ακόμα και η μπέιμπι σίτερ ή τα πεθερικά σας που αντιμετωπίζουν προβλήματα τεχνολογίας.

Ρύθμιση του Voice4Video™

Για να ρυθμίσετε το Voice4Video, χρησιμοποιήστε την εφαρμογή Bose Music™.

ΣΗΜΕΙΩΣΗ: Πριν ρυθμίσετε το Voice4Video™, πρέπει να ρυθμίσετε την Alexa στην εφαρμογή Bose Music (βλ. σελίδα 28).

Χρησιμοποιήστε τη φωνή σας

Ξεκινήστε με το "Alexa" και, στη συνέχεια, πείτε:

ΤΙ ΝΑ ΔΟΚΙΜΑΣΕΤΕ	ΠΑΡΑΔΕΙΓΜΑΤΑ ΓΙΑ ΤΟ ΤΙ ΠΡΕΠΕΙ ΝΑ ΠΕΤΕ
Ενεργοποιήστε την τηλεόραση	Ενεργοποιήστε την τηλεόραση.
Απενεργοποιήστε την τηλεόραση	Απενεργοποιήστε την τηλεόραση.
Δείτε το βίντεο	Παίζω.
Παύση βίντεο	Παύση.
Συνέχιση βίντεο	Επαναλαμβάνω.
Παράλειψη προώθησης βίντεο	Επόμενος.
Παράλειψη βίντεο προς τα πίσω	Προηγούμενος.
Εναλλαγή εισόδου σε ήχο Bluetooth	Μεταβείτε στο <i>Bluetooth</i> .
Παρακολούθηση συγκεκριμένου δικτύου*	Παρακολουθήστε το NFL Network.
Παρακολούθηση συγκεκριμένου αριθμού καναλιού*	Παρακολουθήστε το κανάλι 802.
Μετάβαση στο επόμενο κανάλι*	Επόμενο κανάλι.
Μετάβαση προς τα πίσω στο Προηγούμενο κανάλι*	Προηγούμενο κανάλι.

*Διατίθεται μόνο για καλωδιακούς ή δορυφορικούς αποδέκτες.

ΠΡΟΣΒΑΣΗ ΣΤΟΝ ΒΟΗΘΟ GOOGLE

Λάβετε βοήθεια hands-free από το Bose Smart Soundbar 700, το οποίο λειτουργεί πλέον με τον Βοηθό Google, ώστε να μπορείτε να κάνετε παύση και αναπαραγωγή των αγαπημένων σας πολυμέσων χρησιμοποιώντας μόνο τη φωνή σας.

Για περισσότερες πληροφορίες σχετικά με το τι μπορεί να κάνει ο Βοηθός Google, επισκεφτείτε τη διεύθυνση:
<https://support.google.com/assistant>

ΣΗΜΕΙΩΣΕΙΣ:

- Ο Βοηθός Google δεν είναι διαθέσιμος σε ορισμένες γλώσσες και χώρες.
- Για περισσότερες πληροφορίες σχετικά με την αναπαραγωγή ήχου με τον Βοηθό Google, "Αναπαραγωγή μουσικής με τον Βοηθό Google" στη σελίδα 35.

Χρησιμοποιήστε τη φωνή σας

Ξεκινήστε με τη φράση "Ok Google" και, στη συνέχεια, πείτε τα εξής:

ΤΙ ΝΑ ΔΟΚΙΜΑΣΕΤΕ	ΠΑΡΑΔΕΙΓΜΑΤΑ ΓΙΑ ΤΟ ΤΙ ΠΡΕΠΕΙ ΝΑ ΠΕΤΕ
Αποκτήστε πρόσβαση στις έξυπνες λειτουργίες της Google	Πώς λέτε φίλος στα ισπανικά;
Καλή οικογενειακή διασκέδαση	Τι θόρυβο κάνει ένας ελέφαντας;
Ορισμός υπενθύμισης	Θύμισέ μου να τηλεφωνήσω στη μαμά την Πέμπτη.
Ελέγξτε το ημερολόγιό σας	Πώς φαίνεται η μέρα μου;
Ελέγξτε το έξυπνο σπίτι σας	Σβήστε τα φώτα.

Χρήση των χειριστηρίων της γραμμής ήχου

Μπορείτε να χρησιμοποιήσετε το κουμπί ενέργειας b και το κουμπί απενεργοποίησης μικροφώνου n για να ελέγξετε τον Βοηθό Google. Βρίσκονται στην κορυφή της γραμμής ήχου.

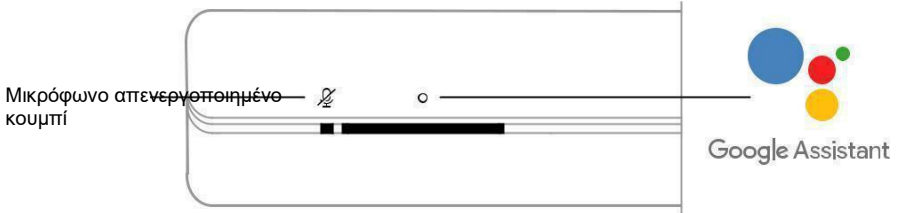

ΤΙ ΝΑ ΔΟΚΙΜΑΣΕΤΕ

ΤΙ ΝΑ ΚΑΝΕΤΕ

Μιλήστε με τον Βοηθό Google	<p>Πατήστε b και, στη συνέχεια, πείτε το αίτημά σας. Για μια λίστα με πράγματα που μπορείτε να δοκιμάσετε, επισκεφθείτε την ιστοσελίδα: https://support.google.com/assistant</p>
Διακοπή συναγερμών και χρονομέτρων	Πατήστε β.
Διακοπή του Βοηθού Google	Πατήστε β.
Ενεργοποίηση/απενεργοποίηση του μικροφώνου	<p>Πατήστε n. ΣΗΜΕΙΩΣΗ: Όταν το μικρόφωνο είναι απενεργοποιημένο, το μικρόφωνο Η ένδειξη απενεργοποίησης ανάβει σταθερά με κόκκινο χρώμα και δεν μπορείτε αποκτήστε πρόσβαση στον Βοηθό Google.</p>

ΑΝΑΠΑΡΑΓΩΓΉ ΜΟΥΣΙΚΉΣ ΜΕ ΤΟΝ ΒΟΗΘΟ GOOGLE

Μπορείτε να ζητήσετε από τον Βοηθό Google να αναπαράγει μουσική από την προεπιλεγμένη υπηρεσία ήχου ή από μια συγκεκριμένη υπηρεσία ήχου.

Ξεκινήστε με τη φράση "Ok Google" και, στη συνέχεια, πείτε τα εξής:

ΤΙ ΝΑ ΔΟΚΙΜΑΣΕΤΕ	ΠΑΡΑΔΕΙΓΜΑΤΑ ΓΙΑ ΤΟ ΤΙ ΠΡΕΠΕΙ ΝΑ ΠΕΤΕ
Αναπαραγωγή μουσικής	<p>Παίξτε τζαζ. ΣΗΜΕΙΩΣΗ: Ο Βοηθός Google χρησιμοποιεί τον προεπιλεγμένο ήχο σας υπηρεσία. Για να αλλάξετε την προεπιλεγμένη υπηρεσία ήχου, χρησιμοποιήστε την εφαρμογή Βοηθός Google.</p>
Έλεγχος του ηχείου σας	<p>Δυναμώστε το.</p>
Αναπαραγωγή από συγκεκριμένη υπηρεσία ήχου	<p>Παίξτε NPR στο TuneIn. ΣΗΜΕΙΩΣΗ: Ο Βοηθός Google δεν υποστηρίζει όλα Υπηρεσίες ήχου.</p>
Αναπαραγωγή σε συγκεκριμένο ηχείο	<p>Παίξτε χιπ-χοπ στην κουζίνα. ΣΗΜΕΙΩΣΗ: Βεβαιωθείτε ότι έχετε πει το όνομα του ομιλητή σας που έχουν εκχωρηθεί στην εφαρμογή Bose Music. Εάν πολλαπλές Οι ομιλητές έχουν το ίδιο όνομα, χρησιμοποιούν το όνομα έχει εκχωρηθεί στην εφαρμογή Βοηθός Google ή αλλάξτε το όνομα στην εφαρμογή Bose Music.</p>

Επιλογή προεπιλεγμένης υπηρεσίας ήχου

Κατά την αρχική ρύθμιση για τον Βοηθό Google, η εφαρμογή Βοηθός Google σας ζητά να επιλέξετε μια προεπιλεγμένη υπηρεσία ήχου. Όταν χρησιμοποιείτε τον Βοηθό Google με την Bose προϊόντα, μόνο τα Pandora και Spotify είναι υποστηριζόμενες προεπιλεγμένες υπηρεσίες. Παρόλο που άλλες υπηρεσίες ήχου αναφέρονται ως διαθέσιμες κατά τη ρύθμιση, δεν υποστηρίζονται.

Για την καλύτερη εμπειρία, επιλέξτε το Pandora ή το Spotify ως προεπιλεγμένη υπηρεσία ήχου. Αν επιλέξετε μια μη υποστηριζόμενη υπηρεσία ήχου, θα ακούσετε ένα μήνυμα σφάλματος όταν ζητάτε αναπαραγωγή μουσικής.

Μπορείτε να ελέγξετε τις προκαθορισμένες ρυθμίσεις χρησιμοποιώντας την εφαρμογή Bose Music ή το τηλεχειριστήριο.

ΣΗΜΕΙΩΣΗ: Δεν μπορείτε να ορίσετε προεπιλογές σε λειτουργία *Bluetooth*.

ΟΡΙΣΜΟΣ ΠΡΟΚΑΘΟΡΙΣΜΕΝΗΣ ΡΥΘΜΙΣΗΣ

1. Μεταδώστε μουσική μέσω ροής χρησιμοποιώντας την εφαρμογή Bose Music.
2. Στο τηλεχειριστήριο, πατήστε το κουμπί Bose Music m.



3. Πατήστε παρατεταμένα ένα προκαθορισμένο κουμπί μέχρι να ακούσετε έναν ήχο.



ΑΝΑΠΑΡΑΓΩΓΗ ΠΡΟΚΑΘΟΡΙΣΜΕΝΗΣ ΡΥΘΜΙΣΗΣ

1. Στο τηλεχειριστήριο, πατήστε το κουμπί Bose Music m.
2. Πατήστε ένα προκαθορισμένο κουμπί για αναπαραγωγή μουσικής.



Η ασύρματη τεχνολογία Bluetooth σας επιτρέπει να μεταδίδετε μουσική μέσω ροής από κινητές συσκευές, όπως smartphone, tablet και φορητούς υπολογιστές. Για να μπορέσετε να αναπαράγετε ροή μουσικής από μια συσκευή, πρέπει να συνδέσετε τη συσκευή σας στη γραμμή ήχου.

ΣΥΝΔΕΣΗ ΚΙΝΗΤΗΣ ΣΥΣΚΕΥΗΣ

1. Στο τηλεχειριστήριο, πατήστε το κουμπί *Bluetooth* Κουμπί L.

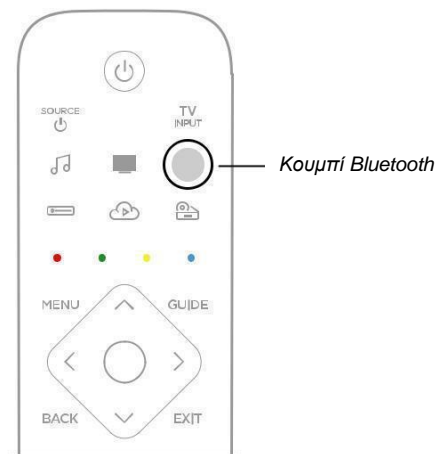

Η φωτεινή μπάρα πάλλεται μπλε.

2. Στην κινητή συσκευή σας, ενεργοποιήστε τη *λειτουργία Bluetooth*.

ΣΥΜΒΟΥΛΗ: Το μενού *Bluetooth* βρίσκεται συνήθως στο μενού Ρυθμίσεις.

3. Επιλέξτε τη γραμμή ήχου από τη λίστα συσκευών.

ΣΥΜΒΟΥΛΗ: Αναζητήστε το όνομα που εισαγάγατε για τη γραμμή ήχου σας στην εφαρμογή Bose Music. Αν δεν ονομάσατε τη γραμμή ήχου σας, εμφανίζεται το προεπιλεγμένο όνομα.



Μόλις συνδεθείτε, ακούτε έναν ήχο. Η φωτεινή μπάρα ανάβει σε συμπαγές λευκό και στη συνέχεια σβήνει σε μαύρο. Το όνομα της γραμμής ήχου εμφανίζεται στη λίστα κινητών συσκευών.

ΑΠΟΣΥΝΔΕΣΗ ΚΙΝΗΤΗΣ ΣΥΣΚΕΥΗΣ

Χρησιμοποιήστε την εφαρμογή Bose Music για να αποσυνδέσετε την κινητή συσκευή σας.

ΣΥΜΒΟΥΛΗ: Μπορείτε επίσης να χρησιμοποιήσετε τις ρυθμίσεις Bluetooth στην κινητή συσκευή σας. Η απενεργοποίηση της *Λειτουργίας Bluetooth* αποσυνδέει όλες τις άλλες συσκευές.

ΕΠΑΝΑΣΥΝΔΕΣΗ ΚΙΝΗΤΗΣ ΣΥΣΚΕΥΗΣ

Στο τηλεχειριστήριο, πατήστε το *κουμπί Bluetooth I*.

Η γραμμή ήχου προσπαθεί να συνδεθεί με την πιο πρόσφατα συνδεδεμένη συσκευή.

ΣΗΜΕΙΩΣΕΙΣ:

- Βεβαιωθείτε ότι η *Λειτουργία Bluetooth* είναι ενεργοποιημένη στην κινητή συσκευή σας.
- Η συσκευή πρέπει να βρίσκεται σε απόσταση έως 9 m (30 ft.) και να είναι ενεργοποιημένη.

ΣΥΝΔΕΣΗ ΠΡΟΣΘΕΤΗΣ ΚΙΝΗΤΗΣ ΣΥΣΚΕΥΗΣ

Μπορείτε να αποθηκεύσετε έως και οκτώ συσκευές στη λίστα συσκευών γραμμής ήχου και η γραμμή ήχου μπορεί να συνδεθεί ενεργά σε δύο συσκευές ταυτόχρονα.

ΣΗΜΕΙΩΣΗ: Μπορείτε να αναπαράγετε ήχο μόνο από μία συσκευή κάθε φορά.

1. Στο τηλεχειριστήριο, πατήστε παρατεταμένα το κουμπί *Bluetooth* Κουμπί L.

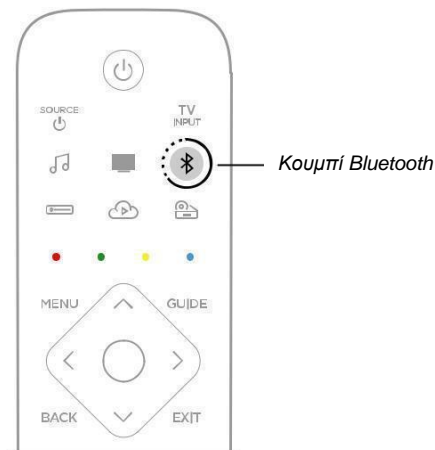

Η φωτεινή μπάρα πάλλεται μπλε.

2. Στην κινητή συσκευή σας, επιλέξτε τη γραμμή ήχου από τη λίστα συσκευών. **ΣΗΜΕΙΩΣΗ:** Βεβαιωθείτε ότι η *δυνατότητα Bluetooth* είναι ενεργοποιημένη στην κινητή συσκευή σας.

ΕΚΚΑΘΑΡΙΣΗ ΤΗΣ ΛΙΣΤΑΣ ΣΥΣΚΕΥΩΝ SOUNDBAR

1. Πατήστε παρατεταμένα το I για 10 δευτερόλεπτα έως ότου η φωτιζόμενη μπάρα πάλλεται λευκή δύο φορές και στη συνέχεια σβήσει σε μαύρο.

Η φωτεινή μπάρα πάλλεται μπλε.

2. Διαγράψτε το ηχείο από τη λίστα *Bluetooth* στη συσκευή σας.

Όλες οι συσκευές έχουν διαγραφεί και το ηχείο είναι έτοιμο για σύνδεση (βλ. σελίδα 39).

Η γραμμή ήχου μπορεί να αναπαράγει ήχο AirPlay 2, η οποία σας επιτρέπει να μεταδίδετε γρήγορα ήχο από τη συσκευή σας Apple στη γραμμή ήχου ή σε πολλά ηχεία.

ΣΗΜΕΙΩΣΕΙΣ:

- Για να χρησιμοποιήσετε το AirPlay 2, χρειάζεστε μια συσκευή Apple με iOS 11.4 ή νεότερη έκδοση.
- Η συσκευή Apple και η γραμμή ήχου πρέπει να είναι συνδεδεμένα στο ίδιο δίκτυο Wi-Fi.
- Για περισσότερες πληροφορίες σχετικά με το AirPlay, επισκεφθείτε: <https://www.apple.com/airplay>

ΡΟΗ ΉΧΟΥ ΑΠΟ ΤΟ ΚΈΝΤΡΟ ΕΛΈΓΧΟΥ

1. Στη συσκευή Apple, ανοίξτε το Κέντρο ελέγχου.
2. Πατήστε παρατεταμένα την κάρτα ήχου στην επάνω δεξιά γωνία της οθόνης και, στη συνέχεια, πατήστε το εικονίδιο AirPlay A.
3. Επιλέξτε τη γραμμή ήχου ή τα ηχεία σας.

ΡΟΗ ΉΧΟΥ ΑΠΟ ΜΙΑ ΕΦΑΡΜΟΓΉ

1. Ανοίξτε μια εφαρμογή μουσικής (όπως το Apple Music) και επιλέξτε ένα κομμάτι για αναπαραγωγή.
2. Πατήστε A.
3. Επιλέξτε τη γραμμή ήχου ή τα ηχεία σας.

Η φωτεινή γραμμή LED που βρίσκεται στο μπροστινό μέρος της γραμμής ήχου δείχνει την κατάσταση της γραμμής ήχου.

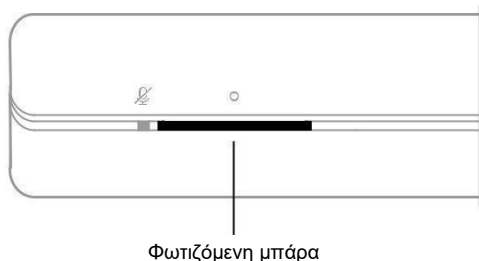

ΣΗΜΕΙΩΣΗ: Η φωτιζόμενη γραμμή εμφανίζει μία κατάσταση κάθε φορά της επιλεγμένης προέλευσης.

ΚΑΤΑΣΤΑΣΗ WI-FI

Εμφανίζει την κατάσταση σύνδεσης Wi-Fi της γραμμής ήχου.

ΔΡΑΣΤΗΡΙΟΤΗΤΑ ΦΩΤΕΙΝΗΣ ΜΠΑΡΑΣ	ΚΑΤΑΣΤΑΣΗ ΣΥΣΤΗΜΑΤΟΣ
Παλλόμενο λευκό	Σύνδεση σε Wi-Fi
Στη συνέχεια, το συμπαγές λευκό ξεθωριάζει σε μαύρο	Σύνδεση σε Wi-Fi

ΚΑΤΑΣΤΑΣΗ BLUETOOTH





Εμφανίζει την κατάσταση σύνδεσης Bluetooth των κινητών συσκευών.

ΔΡΑΣΤΗΡΙΟΤΗΤΑ ΦΩΤΕΙΝΗΣ ΜΠΑΡΑΣ	ΚΑΤΑΣΤΑΣΗ ΣΥΣΤΗΜΑΤΟΣ
Παλλόμενο μπλε	Έτοιμο για σύνδεση με κινητή συσκευή
Παλλόμενο λευκό	Σύνδεση με κινητή συσκευή
Στη συνέχεια, το συμπαγές λευκό ξεθωριάζει σε μαύρο	Συνδέεται με κινητή συσκευή
Το λευκό φως πάλλεται δύο φορές στη συνέχεια σβήνει σε	Εκκαθάριση λίστας συσκευών

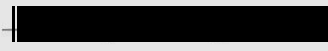

ΚΑΤΑΣΤΑΣΗ ΒΟΗΘΟΥ ΦΩΝΗΣ

Εμφανίζει την κατάσταση του φωνητικού βοηθού σας.

ΔΡΑΣΤΗΡΙΟΤΗΤΑ ΦΩΤΕΙΝΗΣ ΜΠΑΡΑΣ	ΚΑΤΑΣΤΑΣΗ ΣΥΣΤΗΜΑΤΟΣ
Από 	Ο φωνητικός βοηθός είναι αδρανής
Το λευκό φως ολισθαίνει προς το Στη συνέχεια, το κέντρο λάμπει στερεά  	Ο φωνητικός βοηθός ακούει
Το λευκό φως ολισθαίνει σε Οι πλευρές 	Ο βοηθός φωνής σκέφτεται
Παλλόμενο λευκό (γεμάτο) 	Ο φωνητικός βοηθός μιλάει
Παλλόμενο κίτρινο 	Ειδοποίηση από Φωνητικός βοηθός

Ένδειξη απενεργοποίησης μικροφώνου

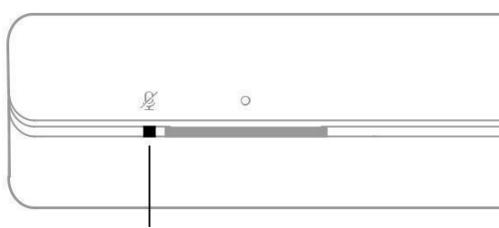





Ένδειξη απενεργοποίησης μικροφώνου

ΔΡΑΣΤΗΡΙΟΤΗΤΑ ΔΕΙΚΤΗ	ΚΑΤΑΣΤΑΣΗ ΣΥΣΤΗΜΑΤΟΣ
Συμπαγές κόκκινο	Το μικρόφωνο είναι απενεργοποιημένο







ΑΝΑΠΑΡΑΓΩΓΗ ΠΟΛΥΜΕΣΩΝ ΚΑΙ ΈΝΤΑΣΗ ΉΧΟΥ

Εμφανίζει την κατάσταση της γραμμής ήχου κατά τον έλεγχο της αναπαραγωγής πολυμέσων και της έντασης ήχου.

ΔΡΑΣΤΗΡΙΟΤΗΤΑ ΦΩΤΕΙΝΗΣ ΜΠΑΡΑΣ	ΚΑΤΑΣΤΑΣΗ ΣΥΣΤΗΜΑΤΟΣ
Δύο κεντρικά φώτα λάμπουν συμπαγές λευκό	 Αναπαραγωγή/Παύση
Δεξιό άκρο της φωτεινής μπάρας Οσπρια Λευκά	 Αύξηση έντασης ήχου
Αριστερό άκρο της φωτιζόμενης μπάρας Οσπρια Λευκά	 Μείωση έντασης ήχου
Αριστερό άκρο της φωτιζόμενης μπάρας λάμπει συμπαγές λευκό	 Σίγαση

ΕΝΗΜΕΡΩΣΗ ΚΑΙ ΚΑΤΑΣΤΑΣΗ ΣΦΑΛΜΑΤΟΣ

Εμφανίζει την κατάσταση των ενημερώσεων λογισμικού και των ειδοποιήσεων σφαλμάτων.

ΔΡΑΣΤΗΡΙΟΤΗΤΑ ΦΩΤΕΙΝΗΣ ΜΠΑΡΑΣ	ΚΑΤΑΣΤΑΣΗ ΣΥΣΤΗΜΑΤΟΣ
Μασίφ κεχριμπάρι	 Ρύθμιση Wi-Fi σε εξέλιξη
Διαφάνειες λευκού φωτός από δεξιά προς τα αριστερά	 Λήψη ενημέρωσης
Διαφάνειες λευκού φωτός από αριστερά προς τα δεξιά	 Ενημέρωση της γραμμής ήχου
Όσπρια κεχριμπαρένια τέσσερις φορές	 Σφάλμα πηγής - ανατρέξτε στο Εφαρμογή Bose Music
Όσπρια κόκκινα τέσσερις φορές	 Το αίτημα είναι προσωρινό Μη διαθέσιμο - Προσπαθήστε ξανά αργότερα
Συμπαγές κόκκινο	 Σφάλμα γραμμής ήχου - επικοινωνία Εξυπηρέτηση πελατών

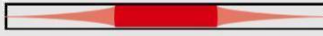

Bose

ΕΝΗΜΕΡΩΣΤΕ ΤΗ ΓΡΑΜΜΗ ΉΧΟΥ

Η γραμμή ήχου ενημερώνεται αυτόματα όταν συνδέεστε στην εφαρμογή Bose Music και στο δίκτυό σας Wi-Fi.

ΑΠΕΝΕΡΓΟΠΟΪΗΣΗ/ΕΝΕΡΓΟΠΟΪΗΣΗ ΔΥΝΑΤΟΤΗΤΑΣ WI-FI

Στο τηλεχειριστήριο, πατήστε παρατεταμένα το κουμπί Bose Music *m* και το κουμπί Skip forward *n* έως ότου η φωτιζόμενη μπάρα πάλλεται λευκή δύο φορές και στη συνέχεια σβήνει σε μαύρο.

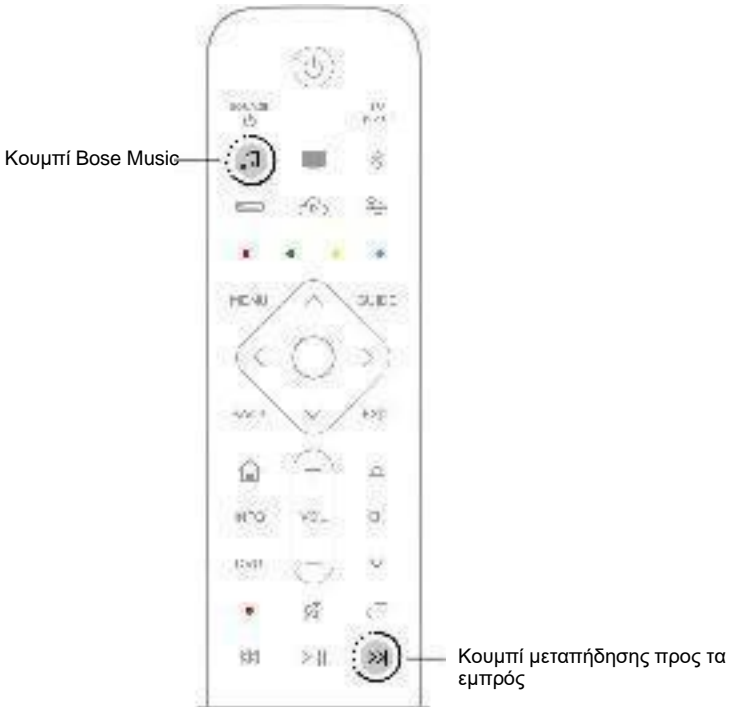

ΣΥΝΔΕΣΗ ΑΞΕΣΟΥΑΡ

Μπορείτε να συνδέσετε οποιοδήποτε από αυτά τα αξεσουάρ στη γραμμή ήχου σας. Για περισσότερες πληροφορίες, ανατρέξτε στον οδηγό κατόχου αξεσουάρ.

- **Μονάδα μπάσων Bose 500:** worldwide.Bose.com/Support/BASS500
- **Μονάδα μπάσων Bose 700:** worldwide.Bose.com/Support/BASS700
- **Μονάδα μπάσων Acoustimass 300:** global.Bose.com/Support/AM300
- **Ηχεία Bose Surround:** worldwide.Bose.com/Support/WSS
- **Ηχεία Bose Surround 700:** worldwide.Bose.com/Support/WSS700
- **Σχεδόν αόρατα ασύρματα ηχεία surround 300:** global.Bose.com/Support/VI300

ΣΥΝΔΕΣΤΕ ΈΝΑ ΗΧΕΪΟ BLUETOOTH BOSE SOUNDLINK Ή ΑΚΟΥΣΤΙΚΑ BOSE

Με την τεχνολογία Bose SimpleSync™, μπορείτε να συνδέσετε ορισμένα Bose SoundLink

Ηχεία Bluetooth ή ακουστικά Bose στη γραμμή ήχου για έναν νέο τρόπο να ακούτε τη μουσική και τις ταινίες σας.

Οφέλη

- **Μια προσωπική εμπειρία ακρόασης τηλεόρασης:** Ακούστε τηλεόραση χωρίς να ενοχλείτε τους άλλους συνδέοντας τα ακουστικά Bose στη γραμμή ήχου. Χρησιμοποιήστε ανεξάρτητα χειριστήρια έντασης ήχου σε κάθε προϊόν για να μειώσετε ή να θέσετε σε σίγαση τη γραμμή ήχου, διατηρώντας παράλληλα το ακουστικά όσο δυνατά θέλετε.
- **Ένα άλλο δωμάτιο ήχου:** Ακούστε το ίδιο τραγούδι σε δύο διαφορετικά δωμάτια ταυτόχρονα, συνδέοντας το ηχείο Bluetooth Bose SoundLink στη γραμμή ήχου.

ΣΗΜΕΙΩΣΗ: Η τεχνολογία SimpleSync™ έχει *εμβέλεια Bluetooth 9 m (30 ft)*. Οι τοίχοι και τα δομικά υλικά μπορούν να επηρεάσουν τη λήψη.

Συμβατά προϊόντα

Μπορείτε να συνδέσετε τα περισσότερα ηχεία Bluetooth Bose SoundLink και να επιλέξετε ακουστικά Bose στη γραμμή ήχου.

Τα δημοφιλή συμβατά προϊόντα περιλαμβάνουν:

- Ηχείο Bluetooth Bose SoundLink Revolve+
- Ηχείο Bluetooth Bose SoundLink Mini
- *Έγχρωμο ηχείο* Bluetooth Bose SoundLink
- Ακουστικά εξουδετέρωσης θορύβου Bose 700
- Ασύρματα ακουστικά Bose QuietComfort 35

Νέα προϊόντα προστίθενται περιοδικά. Για μια πλήρη λίστα και περισσότερες πληροφορίες, επισκεφθείτε: worldwide.Bose.com/Support/Groups

Συνδεθείτε χρησιμοποιώντας την εφαρμογή Bose Music

Για να συνδέσετε το ηχείο Bluetooth Bose SoundLink ή τα ακουστικά Bose στη γραμμή ήχου, χρησιμοποιήστε την εφαρμογή Bose Music.

Για περισσότερες πληροφορίες, επισκεφθείτε:
worldwide.Bose.com/Support/Groups

ΣΗΜΕΙΩΣΕΙΣ:

- Βεβαιωθείτε ότι το προϊόν στο οποίο συνδέεστε είναι ενεργοποιημένο, σε απόσταση έως 9 m (30 ft) από τη γραμμή ήχου και έτοιμο για σύνδεση σε άλλη συσκευή. Για περισσότερες πληροφορίες, ανατρέξτε στον οδηγό κατόχου προϊόντος.
- Μπορείτε να συνδέσετε μόνο ένα προϊόν κάθε φορά στη γραμμή ήχου.

ΕΠΑΝΑΣΥΝΔΕΣΤΕ ΈΝΑ ΗΧΕΪΟ BLUETOOTH BOSE SOUNDLINK Ή ΑΚΟΥΣΤΙΚΑ BOSE

Ενεργοποιήστε το ηχείο Bluetooth Bose SoundLink ή τα ακουστικά Bose.

Το ηχείο ή τα ακουστικά σας προσπαθούν να συνδεθούν στην πιο πρόσφατα συνδεδεμένη συσκευή Bluetooth, συμπεριλαμβανομένης της γραμμής ήχου.

ΣΗΜΕΙΩΣΕΙΣ:

- Η γραμμή ήχου πρέπει να βρίσκεται εντός εμβέλειας (30 πόδια ή 9 μέτρα) και να είναι ενεργοποιημένη.
- Αν το ηχείο σας δεν συνδέεται, ανατρέξτε στην ενότητα «Το Soundbar δεν επανασυνδέεται σε προηγούμενως συνδεδεμένο ηχείο Bluetooth Bose SoundLink " στη σελίδα 57.
- Αν τα ακουστικά σας δεν συνδέονται, ανατρέξτε στην ενότητα «Το Soundbar δεν επανασυνδέεται σε προηγούμενως συνδεδεμένα ακουστικά Bose" στη σελίδα 57.

ΕΓΚΑΤΑΣΤΗΣΤΕ ΤΙΣ ΑΠΟΜΑΚΡΥΣΜΕΝΕΣ ΜΠΑΤΑΡΙΕΣ

1. Ανοίξτε το κάλυμμα της θήκης μπαταριών στο πίσω μέρος του τηλεχειριστηρίου.

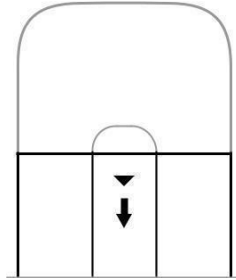

2. Τοποθετήστε τις τέσσερις παρεχόμενες μπαταρίες AA (IEC-LR3) 1.5V. Ταιριάξτε τα σύμβολα H και z στις μπαταρίες με τις ενδείξεις H και z μέσα στο διαμέρισμα.

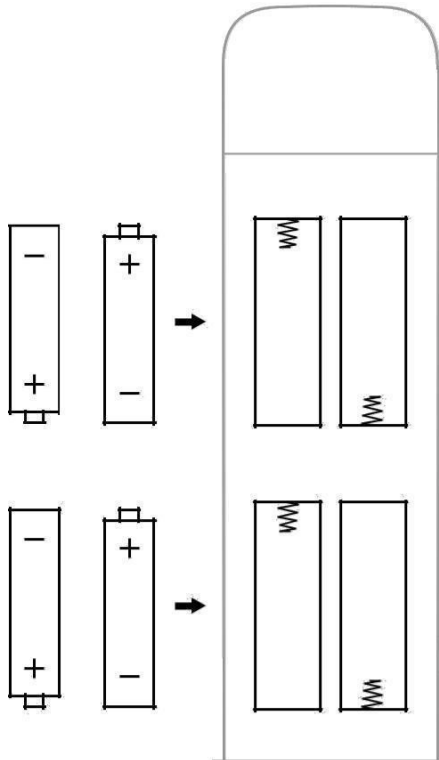

3. Σύρετε ξανά το κάλυμμα της θήκης μπαταριών στη θέση του.

ΚΑΘΑΡΙΣΤΕ ΤΗ ΓΡΑΜΜΗ ΉΧΟΥ

Καθαρίστε το εξωτερικό της γραμμής ήχου με το παρεχόμενο πανί καθαρισμού ή άλλο μαλακό στεγνό πανί.

ΠΡΟΕΙΔΟΠΟΙΕΪ:

- ΜΗΝ αφήνετε υγρά να χυθούν στο σύστημα ή σε ανοίγματα.
- ΜΗΝ φυσάτε αέρα στο σύστημα.
- ΜΗΝ χρησιμοποιείτε ηλεκτρική σκούπα για να καθαρίσετε το σύστημα.
- ΜΗΝ χρησιμοποιείτε σπρέι κοντά στο σύστημα.
- ΜΗΝ χρησιμοποιείτε διαλύτες, χημικά ή διαλύματα καθαρισμού που περιέχουν αλκοόλη, αμμωνία ή λειαντικά.
- ΜΗΝ αφήνετε αντικείμενα να πέφτουν σε ανοίγματα.

ΑΝΤΑΛΛΑΚΤΙΚΑ ΚΑΙ ΑΞΕΣΟΥΑΡ

Μπορείτε να παραγγείλετε ανταλλακτικά και αξεσουάρ μέσω της εξυπηρέτησης πελατών της Bose. Επισκεφθείτε: worldwide.Bose.com/Support/SB700

ΠΕΡΙΟΡΙΣΜΕΝΗ ΕΓΓΥΗΣΗ

Η γραμμή ήχου καλύπτεται από περιορισμένη εγγύηση. Επισκεφθείτε την ιστοσελίδα μας στο global.Bose.com/warranty για λεπτομέρειες σχετικά με την περιορισμένη εγγύηση.

Για να δηλώσετε το προϊόν σας, επισκεφθείτε global.Bose.com/register για οδηγίες.

Η αποτυχία εγγραφής δεν θα επηρεάσει τα δικαιώματα περιορισμένης εγγύησης.

ΔΟΚΙΜΑΣΤΕ ΠΡΩΤΑ ΑΥΤΕΣ ΤΙΣ ΛΥΣΕΙΣ

Αν αντιμετωπίσετε προβλήματα με τη γραμμή ήχου:

- Βεβαιωθείτε ότι η γραμμή ήχου είναι συνδεδεμένη σε ζωντανή πρίζα AC.
- Ασφαλίστε όλα τα καλώδια.
- Επαληθεύστε την κατάσταση της φωτεινής ράβδου (βλ. σελίδα 43).
- Μετακινήστε τη γραμμή ήχου μακριά 1 - 3 πόδια (0,3 - 0,9 m) από πιθανές παρεμβολές (ασύρματοι δρομολογητές, ασύρματα τηλέφωνα, τηλεοράσεις, φούρνοι μικροκυμάτων κ.λπ.).
- Μετακινήστε τη γραμμή ήχου εντός της συνιστώμενης εμβέλειας του ασύρματου δρομολογητή σας ή κινητή συσκευή για σωστή λειτουργία.
- Τοποθετήστε τη γραμμή ήχου σύμφωνα με τις οδηγίες τοποθέτησης (βλ. σελίδα 15).

ΆΛΛΕΣ ΛΥΣΕΙΣ

Εάν δεν μπορούσατε να επιλύσετε το πρόβλημά σας, ανατρέξτε στον παρακάτω πίνακα για να προσδιορίσετε τα συμπτώματα και τις λύσεις σε συνηθισμένα προβλήματα. Εάν δεν μπορείτε να επιλύσετε το πρόβλημά σας, επικοινωνήστε με την εξυπηρέτηση πελατών της Bose.

Επισκεφθείτε: worldwide.Bose.com/contact

ΣΥΜΠΤΩΜΑ	ΛΥΣΗ
<p>Δεν υπάρχει HDMI eARC (ARC) ή οπτική υποδοχή στην τηλεόρασή σας</p>	<p>Συνδεθείτε στην τηλεόρασή σας χρησιμοποιώντας μετατροπέα ήχου και ξεχωριστό ήχο καλώδιο, όπως ομοαξονικό, 3,5 mm ή αναλογικό καλώδιο ήχου (όχι παρέχεται). Ο τύπος μετατροπέα και καλωδίου που χρειάζεστε εξαρτάται από τις υποδοχές εξόδου ήχου που είναι διαθέσιμες στην τηλεόρασή σας.</p>
<p>To Soundbar δεν ενεργοποιείται</p>	<p>Συνδέστε το καλώδιο τροφοδοσίας σε διαφορετική πρίζα AC.</p> <p>Χρησιμοποιήστε το τηλεχειριστήριο για να ενεργοποιήσετε τη γραμμή ήχου (βλ. σελίδα 23).</p> <p>Αποσυνδέστε τα καλώδια τροφοδοσίας για τη γραμμή ήχου και την προαιρετική μονάδα μπάσων ή τα ηχεία surround, περιμένετε 30 δευτερόλεπτα και συνδέστε τα σταθερά στην πρίζα AC.</p>

ΣΥΜΠΤΩΜΑ

ΛΥΣΗ

Το

τηλεχειριστήριο

ο είναι

ασυνεπές ή

δεν λειτουργεί

Ταιριάξτε τα σύμβολα H και z στις μπαταρίες με τις ενδείξεις H και z μέσα στο διαμέρισμα (βλ. σελίδα 49).

Εάν τα κουμπιά καλωδιακής/δορυφορικής λειτουργίας στο τηλεχειριστήριο παλλόμενοι, η στάθμη των μπαταριών είναι χαμηλή (βλ. σελίδα 27). Αντικαταστήστε τις μπαταρίες (βλ. σελίδα 49).

Βεβαιωθείτε ότι το τηλεχειριστήριο βρίσκεται εντός εμβέλειας λειτουργίας 6 μέτρων (20 ποδιών) από τη γραμμή ήχου.

Βεβαιωθείτε ότι δεν υπάρχουν εμπόδια μεταξύ του τηλεχειριστηρίου και της γραμμής ήχου.

Βεβαιωθείτε ότι βρίσκεστε στη σωστή πηγή πατώντας το κουμπί έντασης ήχου στο τηλεχειριστήριο για να δείτε αν αναβοσβήνει το σωστό κουμπί πηγής.

Στη γραμμή ήχου, πατήστε παρατεταμένα το κουμπί ενέργειας b για 5 δευτερόλεπτα για να αντιστοιχίσετε το τηλεχειριστήριο με τη γραμμή ήχου. Τοποθετήστε τις μπαταρίες στο τηλεχειριστήριο (βλ. σελίδα 49). Το τηλεχειριστήριο ενεργοποιείται και τα κουμπιά πηγής ανάβουν.

ΣΗΜΕΙΩΣΗ: Αυτή η λύση ισχύει μόνο εάν δεν έχει ρυθμιστεί φωνητικός βοηθός, δεν υπάρχει σύνδεση Ethernet ή δεν υπάρχει άλλη σύνδεση δικτύου.

ΣΥΜΠΤΩΜΑ

ΛΥΣΗ

Διακοπόμενος ή καθόλου ήχος

Εάν η αριστερή πλευρά της φωτεινής γραμμής λάμπει συμπαγές λευκό, η γραμμή ήχου είναι σε σίγαση. Πατήστε το κουμπί σίγασης/κατάργησης σίγασης A για να καταργήσετε τη σίγαση της γραμμής ήχου.

Βεβαιωθείτε ότι η κινητή συσκευή σας δεν έχει τεθεί σε σίγαση.

Αυξήστε την ένταση στη γραμμή ήχου (βλ. σελίδα 26) ή στην κινητή συσκευή σας.

Μετάβαση σε διαφορετική πηγή (βλ. σελίδα 24).

Αναπαραγωγή ήχου από διαφορετική εφαρμογή ή υπηρεσία μουσικής.

Εάν ο ήχος προέρχεται από πηγή Wi-Fi, επαναφέρετε το δρομολογητή.

Επανεκκινήστε την κινητή συσκευή σας.

Βεβαιωθείτε ότι χρησιμοποιείτε συμβατή *κινητή συσκευή Bluetooth*.

ΣΗΜΕΙΩΣΗ: Δεν μπορείτε να συνδέσετε *ακουστικά Bluetooth* στη γραμμή ήχου.

Βεβαιωθείτε ότι το καλώδιο HDMI της γραμμής ήχου έχει εισαχθεί σε μια υποδοχή της τηλεόρασής σας με την ένδειξη **eARC** ή **ARC (Audio Return Channel)** και όχι σε τυπική υποδοχή HDMI. Εάν η τηλεόρασή σας δεν διαθέτει υποδοχή HDMI eARC ή ARC, συνδέστε τη γραμμή ήχου χρησιμοποιώντας το οπτικό καλώδιο (βλ. σελίδα 62).

Αν η γραμμή ήχου είναι συνδεδεμένη στην υποδοχή HDMI eARC ή ARC της τηλεόρασής σας, βεβαιωθείτε ότι ο **Έλεγχος ηλεκτρονικών ειδών ευρείας κατανάλωσης (CEC)** είναι ενεργοποιημένος στο μενού συστήματος της τηλεόρασής σας. Η τηλεόρασή σας μπορεί να αναφέρεται στην CEC με διαφορετικό όνομα. Ανατρέξτε στον οδηγό κατόχου της τηλεόρασής σας.

Αποσυνδέστε το καλώδιο HDMI της γραμμής ήχου από την υποδοχή HDMI eARC ή ARC της τηλεόρασής σας και συνδέστε το ξανά.

Τοποθετήστε το οπτικό καλώδιο σε μια υποδοχή της τηλεόρασής σας με την ένδειξη **Έξοδος** ή **OUT**, όχι Είσοδος ή IN.

Αποσυνδέστε τα καλώδια τροφοδοσίας για τη γραμμή ήχου και την προαιρετική μονάδα μπάσων ή τα ηχεία surround, περιμένετε 30 δευτερόλεπτα και συνδέστε τα σταθερά στην πρίζα AC.

To Soundbar δεν συνδέεται με μονάδα μπάσων ή ηχεία surround

Ανατρέξτε στον οδηγό κατόχου της μονάδας μπάσων ή των ηχείων surround για αντιμετώπιση προβλημάτων (βλ. σελίδα 47).

Βεβαιωθείτε ότι η μονάδα μπάσων ή τα ηχεία surround είναι συμβατά με τη γραμμή ήχου (βλ. σελίδα 47).

Αποσυνδέστε τα καλώδια τροφοδοσίας για τη γραμμή ήχου

Δεν υπάρχει ήχος από μονάδα μπάσων ή ηχεία surround

και την προαιρετική μονάδα μπάσων ή τα ηχεία surround, περιμένετε 30 δευτερόλεπτα και συνδέστε τα σταθερά στην πρίζα AC.

Βεβαιωθείτε ότι η μονάδα μπάσων ή τα ηχεία surround είναι συμβατά με τη γραμμή ήχου (βλ. σελίδα 47).

Βεβαιωθείτε ότι το λογισμικό είναι ενημερωμένο στην εφαρμογή Bose Music.

Προσαρμόστε το επίπεδο μπάσων χρησιμοποιώντας την εφαρμογή Bose Music (βλ. σελίδα 27).

Μετάβαση σε διαφορετική πηγή (βλ. σελίδα 24).

ΣΥΜΠΤΩΜΑ

ΛΥΣΗ

	<p>Βεβαιωθείτε ότι το καλώδιο HDMI της γραμμής ήχου είναι τοποθετημένο σε ένα συνδεδεμένο στην τηλεόρασή σας με την ένδειξη eARC ή ARC (Audio Return Channel). Εάν η τηλεόρασή σας δεν διαθέτει υποδοχή HDMI eARC ή ARC, συνδέστε στη γραμμή ήχου χρησιμοποιώντας το οπτικό καλώδιο (βλ. σελίδα 62). Απενεργοποιήστε τα ηχεία της τηλεόρασής σας. Ανατρέξτε στον οδηγό κατόχου της τηλεόρασής σας. Αν η γραμμή ήχου είναι συνδεδεμένη στο HDMI eARC ή ARC της τηλεόρασής σας</p> <p>Ο ήχος προέρχεται βύσμα, βεβαιωθείτε ότι το Consumer Electronics Control (CEC) απόείναι</p>
<p>Ηχείο τηλεόρασης</p>	<p>ενεργοποιημένη στο μενού συστήματος της τηλεόρασής σας. Η τηλεόρασή σας μπορεί να αναφέρεται στην CEC με ένα διαφορετικό όνομα. Ανατρέξτε στον οδηγό κατόχου της τηλεόρασής σας. Αποσυνδέστε το καλώδιο HDMI της γραμμής ήχου από το HDMI eARC της τηλεόρασής σας ή Υποδοχή ARC και επανασυνδέστε την. Μειώστε την ένταση ήχου της τηλεόρασής σας στη χαμηλότερη ρύθμιση. Συνδεθείτε στη γραμμή ήχου χρησιμοποιώντας και το καλώδιο HDMI (δείτε τη σελίδα 61) και οπτικό καλώδιο (βλ. σελ. 62).</p>
<p>Κακή ή Παραμορφωμένος ήχος</p>	<p>Δοκιμάστε διαφορετικές πηγές, εάν υπάρχουν. Βεβαιωθείτε ότι η τηλεόρασή σας μπορεί να βγει ήχος surround. Ανατρέξτε στον οδηγό κατόχου της τηλεόρασής σας. Εάν ο ήχος αναπαράγεται από άλλη συσκευή, μειώστε την ένταση της εν λόγω συσκευής. Προσαρμόστε το επίπεδο μπάσων χρησιμοποιώντας την εφαρμογή Bose Music (βλ. σελίδα 27). Απενεργοποιήστε τα ηχεία της τηλεόρασής σας. Ανατρέξτε στον οδηγό κατόχου της τηλεόρασής σας. Εκτελέστε βαθμονόμηση ήχου ADAPTiQ (βλ. σελίδα 20).</p>
<p>Το Soundbar δεν το κάνει Αναπαραγωγή ήχου από το σωστή πηγή ή Επιλέγει το εσφαλμένο πηγή μετά από καθυστέρηση</p>	<p>Ρυθμίστε το CEC σε Alternate χρησιμοποιώντας την εφαρμογή Bose Music. Απενεργοποιήστε το CEC στην πηγή σας (ανατρέξτε στον οδηγό κατόχου πηγής για περισσότερες πληροφορίες). Συνδεθείτε στη γραμμή ήχου χρησιμοποιώντας και το καλώδιο HDMI (δείτε τη σελίδα 61) και το οπτικό καλώδιο (βλ. σελίδα 62).</p>
<p>Soundbar και πηγή Μην τροφοδοτείτε</p>	<p>Στο τηλεχειριστήριο, πατήστε το κουμπί προέλευσης για την πηγή που είναι έξω του</p>

**ενεργοποίηση/απενε
ργοποίηση
ταυτόχρονα**

συγχρο
σμού.

Πατήστε το κουμπί λειτουργίας I για να ενεργοποιήσετε / απενεργοποιήσετε την πηγή.

ΣΥΜΠΤΩΜΑ

ΛΥΣΗ

Το Soundbar δεν συνδέεται σε δίκτυο Wi-Fi

Στην εφαρμογή Bose Music, επιλέξτε το σωστό όνομα δικτύου και εισαγάγετε τον κωδικό πρόσβασης δικτύου (με διάκριση πεζών-κεφαλαίων).

Βεβαιωθείτε ότι η γραμμή ήχου και η κινητή συσκευή σας είναι συνδεδεμένες στο ίδιο δίκτυο Wi-Fi.

Εάν οι πληροφορίες δικτύου σας έχουν αλλάξει, ανατρέξτε στη σελίδα 19.

Ενεργοποιήστε το Wi-Fi στην κινητή συσκευή που χρησιμοποιείτε για ρύθμιση.

Κλείστε άλλες ανοιχτές εφαρμογές στην κινητή συσκευή σας.

Επανεκκινήστε την κινητή συσκευή και το δρομολογητή σας.

Εάν ο δρομολογητής σας υποστηρίζει ζώνες 2,4 GHz και 5 GHz, βεβαιωθείτε ότι τόσο η κινητή συσκευή σας όσο και η γραμμή ήχου συνδέονται στην ίδια ζώνη.

ΣΗΜΕΙΩΣΗ: Δώστε σε κάθε συγκρότημα ένα μοναδικό όνομα για να βεβαιωθείτε ότι συνδέεστε στο σωστό συγκρότημα.

Επαναφέρετε το δρομολογητή.

Αποσυνδέστε τα καλώδια τροφοδοσίας για τη γραμμή ήχου και την προαιρετική μονάδα μπάσων ή τα ηχεία surround, περιμένετε 30 δευτερόλεπτα και συνδέστε τα σταθερά στην πρίζα AC. Απεγκαταστήστε την εφαρμογή Bose Music στην κινητή συσκευή σας, εγκαταστήστε ξανά την εφαρμογή και επανεκκινήστε τη ρύθμιση.

Συνδεθείτε στο δίκτυο χρησιμοποιώντας ένα καλώδιο Ethernet.

Στην κινητή συσκευή σας, απενεργοποιήστε και ενεργοποιήστε τη *δυνατότητα Bluetooth*. Διαγράψτε τη γραμμή ήχου από τη λίστα *Bluetooth*. Συνδεθείτε ξανά (βλ. σελίδα 39).

Συνδέστε μια διαφορετική κινητή συσκευή (βλ. σελίδα 39).

Βεβαιωθείτε ότι χρησιμοποιείτε συμβατή *κινητή συσκευή Bluetooth*.

Το Soundbar δεν συνδέεται σε συσκευή Bluetooth

ΣΗΜΕΙΩΣΗ: Δεν μπορείτε να συνδέσετε *ακουστικά Bluetooth* στη γραμμή ήχου.

Αφαιρέστε τη γραμμή ήχου από τη λίστα σύζευξης Bluetooth της κινητής συσκευής σας και συνδεθείτε ξανά (βλ. σελίδα 39).

Διαγράψτε τη λίστα συσκευών γραμμής ήχου (ανατρέξτε στην ενότητα "Εκκαθάριση της λίστας συσκευών γραμμής ήχου" στη σελίδα 41) και συνδεθείτε ξανά (βλ. σελίδα 41).

μέσω ροής μέσω AirPlay

Το Soundbar δεν μεταδίδει ήχο

Βε
βα
ιω
θεί
τε
ότι
η
γρ
αμ
μή
ήχ
ου
είν
αι
εν
ερ

γοποιημένη και εντός εμβέλειας (βλ. σελίδα 15).

Βεβαιωθείτε ότι η συσκευή Apple και η γραμμή ήχου είναι συνδεδεμένα στο ίδιο δίκτυο Wi-Fi.

Ενημερώστε τη συσκευή σας Apple.

Βεβαιωθείτε ότι η γραμμή ήχου είναι ενημερωμένη (βλ. σελίδα 46).

Εάν δεν μπορείτε να βρείτε το εικονίδιο AirPlay A στην εφαρμογή μουσικής από την οποία μεταδίδετε ροή, μεταδώστε ήχο μέσω ροής από το Κέντρο ελέγχου.

Για πρόσθετη υποστήριξη, επισκεφθείτε:

<https://www.apple.com/airplay>

ΣΥΜΠΤΩΜΑ

ΛΥΣΗ

<p>Η εφαρμογή Bose Music δεν λειτουργεί σε κινητή συσκευή</p>	<p>Βεβαιωθείτε ότι η κινητή συσκευή σας είναι συμβατή με την εφαρμογή Bose Music και πληροί τις ελάχιστες απαιτήσεις συστήματος. Για περισσότερες πληροφορίες, ανατρέξτε στο κατάστημα εφαρμογών της κινητής συσκευής σας.</p>
<p>Το Soundbar δεν είναι ορατό για προσθήκη σε άλλο λογαριασμό Bose</p>	<p>Απεγκαταστήστε την εφαρμογή Bose Music στην κινητή συσκευή σας και, στη συνέχεια, εγκαταστήστε ξανά την εφαρμογή (βλ. σελίδα 18).</p>
<p>Η Alexa δεν ανταποκρίνεται</p>	<p>Βεβαιωθείτε ότι η κοινή χρήση είναι ενεργοποιημένη στη γραμμή ήχου χρησιμοποιώντας την εφαρμογή Bose Music.</p> <p>Βεβαιωθείτε ότι η γραμμή ήχου και η κινητή συσκευή σας είναι συνδεδεμένες στο ίδιο δίκτυο Wi-Fi.</p> <p>Βεβαιωθείτε ότι η Alexa έχει ρυθμιστεί χρησιμοποιώντας την εφαρμογή Bose Music (βλ. σελίδα 28).</p> <p>ΣΗΜΕΙΩΣΗ: Η γραμμή ήχου πρέπει να ρυθμιστεί και να συνδεθεί στο δίκτυο Wi-Fi χρησιμοποιώντας την εφαρμογή Bose Music.</p> <p>Βεβαιωθείτε ότι βρίσκεστε σε μια χώρα όπου το Amazon Alexa είναι διαθέσιμο.</p> <p>Βεβαιωθείτε ότι η ένδειξη απενεργοποίησης μικροφώνου δεν ανάβει με κόκκινο χρώμα. Για να ενεργοποιήσετε το μικρόφωνο, ανατρέξτε στη σελίδα 30.</p> <p>Συνδέστε την κινητή συσκευή σας σε Wi-Fi.</p> <p>Βεβαιωθείτε ότι χρησιμοποιείτε την πιο ενημερωμένη έκδοση της εφαρμογής Amazon Alexa.</p>
<p>Η Alexa δεν ανταποκρίνεται</p>	<p>Βεβαιωθείτε ότι η κινητή συσκευή σας είναι συμβατή.</p> <p>Βεβαιωθείτε ότι η λέξη αφύπνισης είναι ενεργοποιημένη (βλ. σελίδα 29).</p> <p>Καταργήστε την Alexa από τη γραμμή ήχου χρησιμοποιώντας την εφαρμογή Bose Music. Προσθέστε ξανά την Alexa.</p> <p>Βεβαιωθείτε ότι έχετε εκφωνήσει το όνομα που εκχωρήσατε στην εφαρμογή Bose Music. Εάν πολλά ηχεία έχουν το ίδιο όνομα, χρησιμοποιήστε το όνομα που έχει εκχωρηθεί στην εφαρμογή Alexa ή αλλάξτε το όνομα στην εφαρμογή Bose Music.</p> <p>Εάν χρησιμοποιείτε το Voice4Video™:</p> <ul style="list-style-type: none"> • Βεβαιωθείτε ότι δεν υπάρχουν εμπόδια μεταξύ της γραμμής ήχου, της τηλεόρασής σας ή/και του καλωδιακού ή δορυφορικού αποκωδικοποιητή.
<p>Η Alexa δεν ανταποκρίνεται</p>	<ul style="list-style-type: none"> • Βεβαιωθείτε ότι η γραμμή ήχου είναι συνδεδεμένη χρησιμοποιώντας το καλώδιο HDMI (βλ. σελίδα 61). • Βεβαιωθείτε ότι έχετε ρυθμίσει αυτήν τη λειτουργία χρησιμοποιώντας την εφαρμογή Bose Music και ότι έχετε συνδέσει την τηλεόραση ή/και τον καλωδιακό ή δορυφορικό αποκωδικοποιητή σας.

• Βεβ
αιω
θείτ
ε
ότι
έχε
τε
εισ

αγάγει τον ταχυδρομικό κώδικα και τον πάροχο
υπηρεσιών για το καλωδιακό/δορυφορικό σας κουτί.

Για πρόσθετη υποστήριξη, επισκεφθείτε:
<https://www.amazon.com/usealexa>

ΣΥΜΠΤΩΜΑ	ΛΥΣΗ
<p>Ο Βοηθός Google δεν αποκρίνεται</p>	<p>Βεβαιωθείτε ότι ο Βοηθός Google έχει ρυθμιστεί χρησιμοποιώντας την εφαρμογή Bose Music (βλ. σελίδα 28).</p> <p>Συνδέστε την κινητή συσκευή σας σε Wi-Fi.</p> <p>Βεβαιωθείτε ότι βρίσκεστε σε μια χώρα όπου είναι διαθέσιμος ο Βοηθός Google.</p> <p>Βεβαιωθείτε ότι χρησιμοποιείτε την πιο ενημερωμένη έκδοση της εφαρμογής Βοηθός Google.</p> <p>Βεβαιωθείτε ότι η κινητή συσκευή σας είναι συμβατή.</p> <p>Καταργήστε τον Βοηθό Google από τη γραμμή ήχου χρησιμοποιώντας την εφαρμογή Bose Music. Στη συνέχεια, προσθέστε ξανά τον Βοηθό Google.</p> <p>Επιλέξτε Pandora ή Spotify ως προεπιλεγμένη υπηρεσία ήχου (βλ. σελίδα 35).</p> <p>Βεβαιωθείτε ότι χρησιμοποιείτε τον ίδιο λογαριασμό υπηρεσίας ήχου στην εφαρμογή Bose Music και στην εφαρμογή Βοηθός Google.</p> <p>Ο Βοηθός Google ενδέχεται να μην υποστηρίζει το αίτημά σας. Νέες δυνατότητες προστίθενται περιοδικά.</p>
<p>Αλλάξτε το Google Προσωπικός βοηθός Ρυθμίσεις αποτελεσμάτων</p>	<p>Για πρόσθετη υποστήριξη, επισκεφθείτε: https://support.google.com/assistant</p> <p>Για να απενεργοποιήσετε τα προσωπικά αποτελέσματα ή να αλλάξετε τον λογαριασμό για προσωπικά , χρησιμοποιήστε το μενού Ρυθμίσεις στην εφαρμογή Βοηθός Google.</p>
<p>Η προεπιλογή δεν το κάνει απαντώ</p>	<p>Βεβαιωθείτε ότι η προκαθορισμένη ρύθμιση έχει οριστεί (βλ. σελίδα 36).</p>
<p>Το Soundbar δεν το κάνει συνδεθείτε σε ένα Bose SoundLink Bluetooth ομιλητής ή Ακουστικά Bose</p>	<p>Βεβαιωθείτε ότι το ηχείο ή τα ακουστικά σας είναι ενεργοποιημένα, εντός 30 πόδια (9 m) της γραμμής ήχου και έτοιμο για σύνδεση σε άλλη συσκευή.</p> <p>Για περισσότερες πληροφορίες, ανατρέξτε στον οδηγό κατόχου προϊόντος.</p>
<p>Το Soundbar δεν το κάνει Επανασυνδεθείτε σε ένα Προηγούμενη σύνδεση Bose SoundLink Bluetooth μεγάφωνο</p>	<p>Στο ηχείο σας, χρησιμοποιήστε τα στοιχεία ελέγχου του προϊόντος για να μετακινηθείτε κυκλικά στο Λίστα συσκευών προϊόντων μέχρι να ακούσετε το όνομα για τη γραμμή ήχου σας. Για Οδηγίες για συγκεκριμένα προϊόντα, ανατρέξτε στον Οδηγό κατόχου ηχείου.</p>

**Το Soundbar δεν το
κάνει
Επανάσύνδεση σε
Προηγούμενη
σύνδεση
Ακουστικά Bose**

Συνδεθείτε χρησιμοποιώντας την εφαρμογή Bose Music. Μπορείτε να αποκτήσετε πρόσβαση σε αυτήν την επιλογή από το μενού Ρυθμίσεις.

ΣΥΜΠΤΩΜΑ**ΛΥΣΗ**

Καθυστερημένος ήχος από συνδεδεμένο ηχείο Bluetooth Bose SoundLink ή Ακουστικά Bose

Δεν μπορούν όλα τα ηχεία ή τα ακουστικά να αναπαράγουν ήχο σε τέλειο συγχρονισμό όταν είναι συνδεδεμένα στη γραμμή ήχου. Για να ελέγξετε αν το προϊόν σας είναι συμβατό, επισκεφτείτε τη διεύθυνση: worldwide.Bose.com/Support/Groups

Εγκαταστήστε τυχόν διαθέσιμες ενημερώσεις λογισμικού για το ηχείο σας ή ακουστικά. Για να ελέγξετε για ενημερώσεις, ανοίξτε την κατάλληλη εφαρμογή Bose για το προϊόν σας στην κινητή συσκευή σας ή επισκεφτείτε btu.Bose.com στον υπολογιστή σας.

ΕΠΑΝΑΦΈΡΕΤΕ ΤΗ ΓΡΑΜΜΉ ΉΧΟΥ

Η επαναφορά εργοστασιακών ρυθμίσεων διαγράφει όλες τις ρυθμίσεις βαθμονόμησης ήχου, ήχου, δικτύου και ADAPTiQ από τη γραμμή ήχου και τις επιστρέφει στις αρχικές εργοστασιακές ρυθμίσεις.

1. Στο τηλεχειριστήριο, πατήστε παρατεταμένα το κουμπί λειτουργίας I και το κουμπί Skip forward v για 5 δευτερόλεπτα έως ότου η φωτεινή μπάρα πάλλεται λευκή δύο φορές και στη συνέχεια σβήσει σε μαύρο.

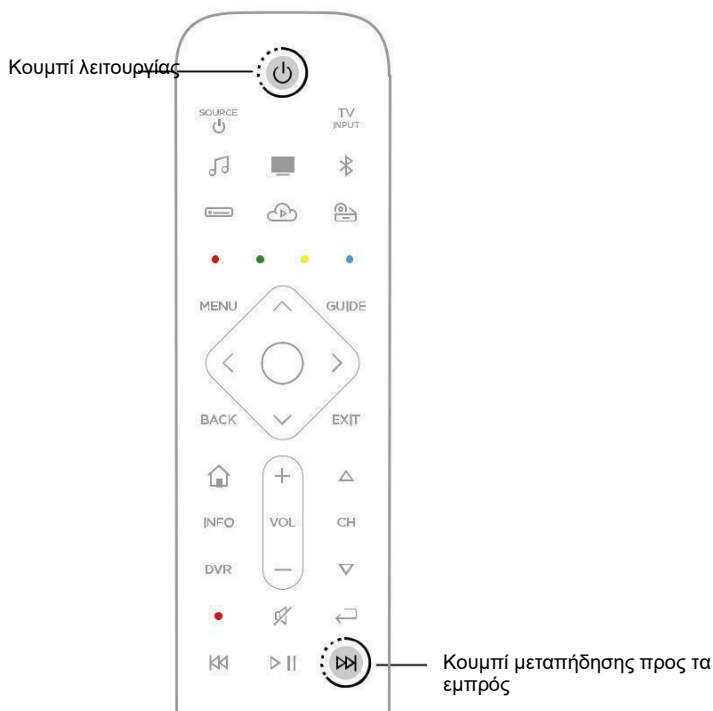

Η γραμμή ήχου επανεκκινεί. Όταν ολοκληρωθεί η επαναφορά, η φωτιζόμενη μπάρα ανάβει σταθερά με πορτοκαλί χρώμα.

2. Για να επαναφέρετε τις ρυθμίσεις δικτύου και ήχου της γραμμής ήχου:
 - a. Εκκινήστε την εφαρμογή Bose Music στην κινητή συσκευή σας και προσθέστε τη γραμμή ήχου στο δίκτυό σας (βλ. σελίδα 19).
 - b. Εκτελέστε βαθμονόμηση ήχου ADAPTiQ χρησιμοποιώντας την εφαρμογή Bose Music.

ΕΠΙΛΟΓΕΣ ΣΥΝΔΕΣΗΣ

Συνδέστε τη γραμμή ήχου στην τηλεόρασή σας χρησιμοποιώντας μία από τις ακόλουθες επιλογές σύνδεσης:

Επιλογή 1 (προτιμώμενη): HDMI eARC ή ARC (Audio Return Channel)

Επιλογή 2: Οπτική

ΣΗΜΕΙΩΣΗ: Η προτιμώμενη επιλογή είναι να συνδέσετε τη γραμμή ήχου στην υποδοχή HDMI eARC ή ARC της τηλεόρασής σας χρησιμοποιώντας το καλώδιο HDMI.

1. Στο πίσω μέρος της τηλεόρασής σας, εντοπίστε τις **υποδοχές HDMI IN** και **Audio OUT** (οπτική).

ΣΗΜΕΙΩΣΗ: Ο πίνακας σύνδεσης της τηλεόρασής σας ενδέχεται να μην εμφανίζεται όπως φαίνεται. Αναζητήστε το σχήμα του συνδέσμου.

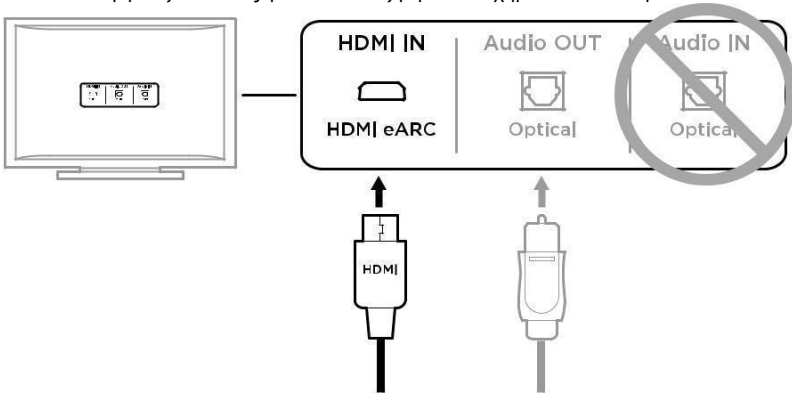

**Επιλογή 1 (Προτιμώμενη)
HDMI eARC ή ARC:**
Χρησιμοποιήστε το κουμπί Καλώδιο HDMI για αυτήν τη σύνδεση.

Επιλογή 2
Οπτική: **Αν** η τηλεόρασή σας δεν διαθέτει υποδοχή HDMI eARC ή ARC, χρησιμοποιήστε ένα οπτικό καλώδιο για αυτήν τη σύνδεση.

2. Επιλέξτε ένα καλώδιο ήχου.

ΣΥΝΔΕΣΤΕ ΤΗ ΓΡΑΜΜΗ ΉΧΟΥ ΣΤΗΝ ΤΗΛΕΟΡΑΣΉ ΣΑΣ

Αφού επιλέξετε ένα καλώδιο ήχου, συνδέστε τη γραμμή ήχου στην τηλεόρασή σας.

Επιλογή 1 (προτιμώμενη): HDMI eARC ή ARC

1. Τοποθετήστε το ένα άκρο του καλωδίου HDMI στην υποδοχή **HDMI eARC** ή **ARC** της τηλεόρασής σας .

ΣΗΜΕΙΩΣΗ: Βεβαιωθείτε ότι έχετε τοποθετήσει το καλώδιο HDMI σε υποδοχή HDMI eARC ή ARC της τηλεόρασής σας και όχι σε τυπική υποδοχή HDMI. Αν η τηλεόρασή σας δεν διαθέτει υποδοχή HDMI eARC ή ARC, ανατρέξτε στη σελίδα 62.

2. Τοποθετήστε το άλλο άκρο του καλωδίου στην υποδοχή **HDMI (ARC)** στη γραμμή ήχου.

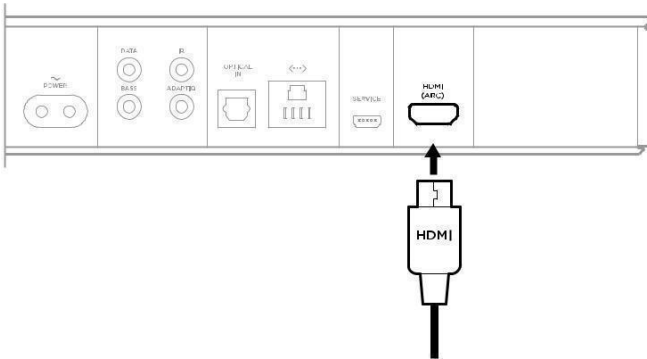

Επιλογή 2: Οπτική

Αν η τηλεόρασή σας δεν διαθέτει υποδοχή HDMI eARC ή ARC, χρησιμοποιήστε το οπτικό καλώδιο για να συνδέσετε τη γραμμή ήχου στην τηλεόρασή σας.

1. Αφαιρέστε το προστατευτικό κάλυμμα και από τα δύο άκρα του οπτικού καλωδίου.

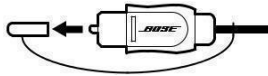

ΠΡΟΣΟΧΗ: Η τοποθέτηση του βύσματος σε λάθος προσανατολισμό μπορεί να προκαλέσει ζημιά στο βύσμα ή/και στο βύσμα.

2. Τοποθετήστε το ένα άκρο του οπτικού καλωδίου στην υποδοχή οπτικής εξόδου της τηλεόρασής σας .
3. Κρατήστε το βύσμα στο άλλο άκρο του οπτικού καλωδίου.
4. Ευθυγραμμίστε το βύσμα με την υποδοχή **OPTICAL IN της γραμμής ήχου** και τοποθετήστε προσεκτικά το βύσμα.

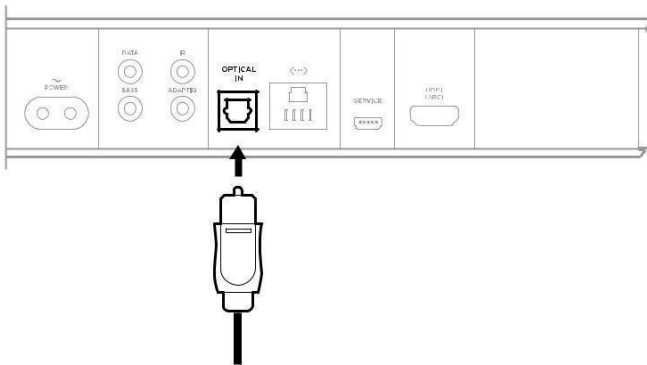

ΣΗΜΕΙΩΣΗ: Ο σύνδεσμος έχει μια αρθρωτή πόρτα που ταλαντεύεται προς τα μέσα κατά την εισαγωγή του βύσματος.

5. Πιέστε σταθερά το βύσμα στο βύσμα μέχρι να ακούσετε ή να αισθανθείτε ένα κλικ.



ΕΛΕΓΞΤΕ ΓΙΑ ΉΧΟ

ΣΗΜΕΙΩΣΗ: Για να αποφύγετε την ακρόαση παραμορφωμένου ήχου, απενεργοποιήστε τα ηχεία της τηλεόρασής σας. Ανατρέξτε στον οδηγό κατόχου της τηλεόρασής σας για περισσότερες πληροφορίες.

1. Ενεργοποιήστε την τηλεόρασή σας.
2. Εάν χρησιμοποιείτε καλωδιακό/δoruφορικό αποκωδικοποιητή ή άλλη δευτερεύουσα πηγή:
 - a. Ενεργοποιήστε αυτήν την πηγή.
 - b. Επιλέξτε την κατάλληλη είσοδο τηλεόρασης.
3. Εάν η γραμμή ήχου δεν είναι ενεργοποιημένη, πατήστε το κουμπί λειτουργίας I στο τηλεχειριστήριο. Ακούτε ήχο που προέρχεται από τη γραμμή ήχου.
4. Πατήστε το κουμπί σίγασης/κατάργησης σίγασης A.
Δεν ακούτε ήχο που προέρχεται από τα ηχεία της τηλεόρασης ή τη γραμμή ήχου.

ΣΗΜΕΙΩΣΗ: Εάν δεν ακούτε ήχο που προέρχεται από τη γραμμή ήχου ή ακούτε ήχο που προέρχεται από τα ηχεία της τηλεόρασής σας, ανατρέξτε στη σελίδα 54.

ΕΠΙΣΗΜΟΣ ΔΙΑΝΟΜΕΑΣ



AUDIO GROUP GREECE B.V.



+30 210 6721200



info@aggbv.gr



Λεωφόρος Μεσογείων 321, Χαλάνδρι, 152 31, Αθήνα, Ελλάδα



www.audiogroup.com.gr



810651-0010