

SMART SOUNDBAR 300

Διαβάστε και τηρήστε όλες τις οδηγίες ασφαλείας, προστασίας και χρήσης.

CE

Η Bose Corporation δια του παρόντος δηλώνει ότι αυτό το προϊόν συμμορφώνεται με τις βασικές απαιτήσεις και άλλες σχετικές διατάξεις της οδηγίας 2014/53/ΕΕ και όλες τις άλλες ισχύουσες απαιτήσεις της οδηγίας της ΕΕ. Η πλήρης δήλωση συμμόρφωσης διατίθεται στη διεύθυνση: www.Bose.com/compliance

UK

Αυτό το προϊόν συμμορφώνεται με όλους τους ισχύοντες κανονισμούς ηλεκτρομαγνητικής συμβατότητας 2016 και όλους τους άλλους

CA

τους ισχύοντες κανονισμούς του Ηνωμένου Βασιλείου. Η πλήρης δήλωση συμμόρφωσης διατίθεται στη διεύθυνση: www.Bose.com/compliance

Η Bose Corporation δια του παρόντος δηλώνει ότι αυτό το προϊόν συμμορφώνεται με τις βασικές απαιτήσεις σύμφωνα με τους Κανονισμούς Ραδιοεξοπλισμού 2017 και όλους τους άλλους ισχύοντες κανονισμούς του Ηνωμένου Βασιλείου. Η πλήρης δήλωση συμμόρφωσης διατίθεται στη διεύθυνση: www.Bose.com/compliance

Σημαντικές οδηγίες ασφαλείας

1. Διαβάστε αυτές τις οδηγίες.
2. Κρατήστε αυτές τις οδηγίες.
3. Λάβετε υπόψη όλες τις προειδοποιήσεις.
4. Ακολουθήστε όλες τις οδηγίες.
5. Μην χρησιμοποιείτε αυτήν τη συσκευή κοντά σε νερό.
6. Καθαρίστε μόνο με ένα στεγνό πανί.
7. Μην εμποδίζετε τυχόν ανοίγματα εξαερισμού. Εγκαταστήστε σύμφωνα με τις οδηγίες του κατασκευαστή.
8. Μην εγκαθιστάτε κοντά σε πηγές θερμότητας, όπως καλοριφέρ, θερμαντικά σώματα, σόμπες ή άλλες συσκευές (συμπεριλαμβανομένων ενισχυτές) που παράγουν θερμότητα.
9. Χρησιμοποιείτε μόνο εξαρτήματα/εξαρτήματα που καθορίζονται από τον κατασκευαστή.
10. ➤ Χρησιμοποιείται μόνο με το καλάθι, τη βάση, το τρίποδο, το βραχίονα ή το τραπέζι που καθορίζεται από τον κατασκευαστή ή πωλείται με το  συσκευή. Όταν χρησιμοποιείται καλάθι, να είστε προσεκτικοί όταν μετακινείτε το συνδυασμό καλάθι / συσκευής για να αποφύγετε τραυματισμό από ανατροπή.
11. Αποσυνδέστε αυτήν τη συσκευή κατά τη διάρκεια καταιγίδων με κεραυνούς ή όταν δεν χρησιμοποιείται για μεγάλες χρονικές περιόδους.
12. Παραπέμψτε όλες τις εργασίες συντήρησης σε εξειδικευμένο προσωπικό. Η συντήρηση απαιτείται όταν η συσκευή έχει υποστεί ζημιά με οποιοδήποτε τρόπο, όπως το καλώδιο τροφοδοσίας ή το βύσμα έχει υποστεί ζημιά, έχει χυθεί υγρό ή έχουν πέσει αντικείμενα στο συσκευή, η συσκευή έχει εκτεθεί σε βροχή ή υγρασία, δεν λειτουργεί κανονικά ή έχει πέσει.

ΠΡΟΕΙΔΟΠΟΙΗΣΕΙΣ/ΠΡΟΕΙΔΟΠΟΙΗΣΕΙΣ



Αυτό το σύμβολο στο προϊόν σημαίνει ότι υπάρχει μη μονωμένη, επικίνδυνη τάση εντός του περιβλήματος του προϊόντος που μπορεί να παρουσιάσει κίνδυνο ηλεκτροπληξίας.



Αυτό το σύμβολο στο προϊόν σημαίνει ότι υπάρχουν σημαντικές οδηγίες λειτουργίας και συντήρησης σε αυτόν τον οδηγό.



Μην καταπίνετε μπαταρία, κίνδυνος χημικού εγκαύματος. Το τηλεχειριστήριο που παρέχεται με αυτό το προϊόν περιέχει μια μπαταρία νομίσματος / κουμπιού. Εάν καταποθεί η μπαταρία νομίσματος / κουμπιού, μπορεί να προκαλέσει σοβαρά εσωτερικά εγκαύματα σε μόλις 2 ώρες και μπορεί να οδηγήσει σε θάνατο. Κρατήστε τις καινούργιες και χρησιμοποιημένες μπαταρίες μακριά από παιδιά. Εάν η θήκη μπαταριών δεν κλείνει καλά, σταματήστε να χρησιμοποιείτε το τηλεχειριστήριο και κρατήστε το μακριά από παιδιά. Εάν νομίζετε ότι οι μπαταρίες μπορεί να έχουν καταποθεί ή τοποθετηθεί μέσα σε οποιοδήποτε μέρος του σώματος, ζητήστε άμεση ιατρική βοήθεια. Για να αποφύγετε τον κίνδυνο έκρηξης, πυρκαγιάς ή χημικού εγκαύματος, να είστε προσεκτικοί κατά την αντικατάσταση της μπαταρίας και να την αντικαταστήσετε μόνο με μπαταρία λιθίου CR2032 ή DL2032 3 volt εγκεκριμένη από οργανισμό (π.χ. UL). Απορρίψτε σωστά και έγκαιρα τις χρησιμοποιημένες μπαταρίες. Μην επαναφορτίσετε, αποσυναρμολογείτε, θερμαίνετε πάνω από 100 ° C (212 ° F) και μην αποτεφρώνετε.



Περιέχει μικρά μέρη που μπορεί να αποτελούν κίνδυνο πνιγμού. Δεν είναι κατάλληλο για παιδιά κάτω των 3 ετών.



Αυτό το προϊόν περιέχει μαγνητικό υλικό. Συμβουλευτείτε το γιατρό σας σχετικά με το αν αυτό μπορεί να επηρεάσει την εμφυτεύσιμη ιατρική συσκευή σας.

- Για να μειώσετε τον κίνδυνο πυρκαγιάς ή ηλεκτροπληξίας, ΜΗΝ εκθέτετε αυτό το προϊόν σε βροχή, υγρά ή υγρασία.
- ΜΗΝ εκθέτετε αυτό το προϊόν σε στάξιμο ή πιπίλισμα και μην τοποθετείτε αντικείμενα γεμάτα με υγρά, όπως βάζα, πάνω ή κοντά στο προϊόν.
- Κρατήστε το προϊόν μακριά από πηγές φωτιάς και θερμότητας. ΜΗΝ τοποθετείτε γυμνές πηγές φλόγας, όπως αναμμένα κεριά, πάνω ή κοντά στο προϊόν.
- ΜΗΝ κάνετε μη εξουσιοδοτημένες αλλαγές σε αυτό το προϊόν.
- ΜΗΝ χρησιμοποιείτε μετατροπέα ισχύος με αυτό το προϊόν.
- Το καλώδιο ηχείου και τα καλώδια διασύνδεσης που περιλαμβάνονται σε αυτό το σύστημα δεν έχουν εγκριθεί για επιτοίχια εγκατάσταση. Ελέγξτε τους τοπικούς οικοδομικούς κώδικες για τον σωστό τύπο καλωδίου και καλωδίου που απαιτείται για την εγκατάσταση στον τοίχο.
- Όταν το ρευματολήπτη ή ένας ζεύκτης συσκευής χρησιμοποιείται ως διάταξη αποσύνδεσης, η διάταξη αποσύνδεσης πρέπει να παραμένει εύκολα λειτουργική.



Ασφαλής χρήση μόνο για περιοχές κάτω των 2000m

Χρησιμοποιήστε το μόνο σε υψόμετρο μικρότερο των 2000 μέτρων.

- Χρησιμοποιήστε μόνο το ακόλουθο υλικό για να τοποθετήσετε αυτό το προϊόν: Βραχίονας τοίχου Bose Soundbar
- Μην τοποθετείτε σε επιφάνειες που δεν είναι ανθεκτικές ή που κρύβουν κινδύνους πίσω τους, όπως ηλεκτρικές καλωδιώσεις ή υδραυλικές εγκαταστάσεις. Εάν δεν είστε βέβαιοι για την εγκατάσταση του βραχίονα, επικοινωνήστε με έναν εξειδικευμένο επαγγελματία εγκαταστάτη. Βεβαιωθείτε ότι ο βραχίονας έχει εγκατασταθεί σύμφωνα με τους τοπικούς οικοδομικούς κώδικες.
- Λόγω των απαιτήσεων εξαερισμού, η Bose δεν συνιστά την τοποθέτηση του προϊόντος σε περιορισμένο χώρο, όπως σε κοιλότητα τοίχου ή σε κλειστό ντουλάπι.
- Μην τοποθετείτε ή εγκαθιστάτε το βραχίονα ή το προϊόν κοντά σε πηγές θερμότητας, όπως τζάκια, θερμαντικά σώματα, καταχωρητές θερμότητας ή άλλες συσκευές (συμπεριλαμβανομένων των ενισχυτών) που παράγουν θερμότητα.
- Η ετικέτα του προϊόντος βρίσκεται στο πίσω μέρος της γραμμής ήχου.

ΣΗΜΕΙΩΣΗ: Αυτός ο εξοπλισμός έχει δοκιμαστεί και έχει βρεθεί ότι συμμορφώνεται με τα όρια για μια ψηφιακή συσκευή Κλάσης Β, σύμφωνα με το Μέρος 15 των Κανόνων FCC. Αυτά τα όρια έχουν σχεδιαστεί για να παρέχουν εύλογη προστασία από επιβλαβείς παρεμβολές σε οικιακή εγκατάσταση. Αυτός ο εξοπλισμός παράγει, χρησιμοποιεί και μπορεί να εκπέμψει ενέργεια ραδιοσυχνότητας και, εάν δεν εγκατασταθεί και χρησιμοποιηθεί σύμφωνα με τις οδηγίες, μπορεί να προκαλέσει επιβλαβείς παρεμβολές στις ραδιοεπικοινωνίες. Ωστόσο, δεν υπάρχει καμία εγγύηση ότι δεν θα προκύψουν παρεμβολές σε μια συγκεκριμένη εγκατάσταση. Εάν αυτός ο εξοπλισμός προκαλεί επιβλαβείς παρεμβολές στη λήψη ραδιοφώνου ή τηλεόρασης, οι οποίες μπορούν να προσδιοριστούν απενεργοποιώντας και ενεργοποιώντας τον εξοπλισμό, ο χρήστης ενθαρρύνεται να προσπαθήσει να διορθώσει τις παρεμβολές με ένα ή περισσότερα από τα ακόλουθα μέτρα:

- Αλλάξτε τον προσανατολισμό ή τη θέση της κεραίας λήψης.
- Αυξήστε τον διαχωρισμό μεταξύ του εξοπλισμού και του δέκτη.
- Συνδέστε τον εξοπλισμό σε μια πρίζα σε κύκλωμα διαφορετικό από αυτό στο οποίο είναι συνδεδεμένος ο δέκτης.
- Συμβουλευτείτε τον αντιπρόσωπο ή έναν έμπειρο τεχνικό ραδιοφώνου/τηλεόρασης για βοήθεια.

Αλλαγές ή τροποποιήσεις που δεν έχουν εγκριθεί ρητά από την Bose Corporation θα μπορούσαν να ακυρώσουν την εξουσία του χρήστη να χειρίζεται αυτόν τον εξοπλισμό.

Αυτή η συσκευή συμμορφώνεται με το μέρος 15 των κανόνων FCC και με τα απαλλασσόμενα από άδεια πρότυπα RSS της ISED Canada. Λειτουργία

υπόκειται στις ακόλουθες δύο προϋποθέσεις: (1) Αυτή η συσκευή δεν μπορεί να προκαλέσει επιβλαβείς παρεμβολές και (2) αυτή η συσκευή πρέπει να δέχεται τυχόν παρεμβολές που λαμβάνονται, συμπεριλαμβανομένων παρεμβολών που μπορεί να προκαλέσουν ανεπιθύμητη λειτουργία.

Αυτός ο εξοπλισμός πρέπει να εγκατασταθεί και να λειτουργεί με ελάχιστη απόσταση 20 cm μεταξύ του ψυγείου και του σώματός σας.

Αυτή η συσκευή για λειτουργία στη ζώνη 5150 - 5250 MHz προορίζεται μόνο για εσωτερική χρήση για τη μείωση της πιθανότητας επιβλαβών παρεμβολών σε άλλα συνκαναλικά δορυφορικά συστήματα κινητής τηλεφωνίας.

CAN ICES-3 (B) / NMB-3 (B)

Για την Ευρώπη:

Ζώνες συχνότητας λειτουργίας 2400 έως 2483,5 MHz, 5150 έως 5350 MHz και 5470 έως 5725 MHz.

Μέγιστη ισχύς μετάδοσης μικρότερη από 20 dBm EIRP.

Ζώνη συχνότητων λειτουργίας 5725 έως 5850 MHz.

Μέγιστη ισχύς μετάδοσης μικρότερη από 14 dBm (25mW) EIRP.

Η μέγιστη ισχύς μετάδοσης είναι κάτω από τα κανονιστικά όρια, έτσι ώστε ο έλεγχος SAR να μην είναι απαραίτητος και να εξαιρείται σύμφωνα με τους ισχύοντες κανονισμούς.

Αυτή η συσκευή περιορίζεται σε χρήση σε εσωτερικούς χώρους όταν λειτουργεί στην περιοχή συχνότητων 5150 έως 5350 MHz σε όλα τα κράτη μέλη της ΕΕ που αναφέρονται στον πίνακα.

									
ΕΙΜΑ I	DK	ΔΗΛ.	Ηνωμένο Βασίλειο(NI)	FR	CY	ΣΚ	HU	ΣΕ	NA
BG	ΔΕ	PT	ΕΛ	ΥΕ	LV	LT	MT	.PL	
CZ	ΕΕ	ΦΙ	ΕΣ	ΑΥΤΟ	ΡΩ	LU	NL	ΣΙ	

Αυτό το σύμβολο σημαίνει ότι το προϊόν δεν πρέπει να απορρίπτεται ως οικιακό απόβλητο και πρέπει να παραδίδεται σε κατάλληλη εγκατάσταση συλλογής για ανακύκλωση. Η σωστή διάθεση και ανακύκλωση συμβάλλει στην προστασία των φυσικών πόρων, της ανθρώπινης υγείας και του περιβάλλοντος. Για περισσότερες πληροφορίες σχετικά με την απόρριψη και την ανακύκλωση αυτού του προϊόντος, επικοινωνήστε με τον τοπικό δήμο, την υπηρεσία απόρριψης ή το κατάστημα από το οποίο αγοράσατε αυτό το προϊόν.



Κανονισμός διαχείρισης για συσκευές ραδιοσυχνοτήτων χαμηλής ισχύος

Άρθρο XII

Σύμφωνα με τον «Κανονισμό Διαχείρισης Συσκευών Ραδιοσυχνοτήτων Χαμηλής Ισχύος» χωρίς άδεια που χορηγείται από το NCC, οποιαδήποτε εταιρεία, επιχείρηση ή χρήστης δεν επιτρέπεται να αλλάξει συχνότητα, να βελτιώσει την ισχύ εκπομπής ή να τροποποιήσει το αρχικό χαρακτηριστικό καθώς και την απόδοση σε εγκεκριμένες συσκευές ραδιοσυχνοτήτων χαμηλής ισχύος.

Άρθρο XIV

Οι συσκευές ραδιοσυχνοτήτων χαμηλής ισχύος δεν επηρεάζουν την ασφάλεια των αεροσκαφών ούτε παρεμποδίζουν τις νόμιμες επικοινωνίες. Εάν βρεθεί, ο χρήστης θα σταματήσει αμέσως τη λειτουργία του έως ότου δεν επιτευχθεί παρεμβολή. Ως εν λόγω νόμιμες επικοινωνίες νοούνται οι ραδιοεπικοινωνίες που λειτουργούν σύμφωνα με τον νόμο περί τηλεπικοινωνιών.

Οι συσκευές ραδιοσυχνοτήτων χαμηλής ισχύος πρέπει να είναι ευάλωτες σε παρεμβολές νόμιμων επικοινωνιών ή ακτινοβολούμενων διατάξεων ραδιοκυμάτων ISM.

Πίνακας κατάστασης ισχύος προϊόντος

Το προϊόν, σύμφωνα με την οδηγία 2009/125/EK για τις απαιτήσεις οικολογικού σχεδιασμού όσον αφορά τα συνδεδεμένα με την ενέργεια προϊόντα, συμμορφώνεται με τον/τους ακόλουθο/-ους κανόνα/-ους ή έγγραφο(-α): Κανονισμός (ΕΚ) αριθ. 1275/2008, όπως τροποποιήθηκε από τον κανονισμό (ΕΕ) αριθ. 801/2013.

Απαιτούμενες πληροφορίες κατάστασης ισχύος	Λειτουργίες τροφοδοσίας	
	Εφεδρικός	Δικτυωμένη αναμονή
Κατανάλωση ισχύος σε συγκεκριμένη λειτουργία ισχύος, στην είσοδο 230V/50Hz Χρόνος μετά τον οποίο ο εξοπλισμός τίθεται αυτόματα σε λειτουργία Κατανάλωση ενέργειας σε δικτυωμένη κατάσταση αναμονής εάν όλα τα ενσύρματα δίκτυα Οι θύρες είναι συνδεδεμένες και όλες οι θύρες ασύρματου δικτύου είναι ενεργοποιημένες, στο Είσοδος 230V/50Hz	< 0,5 W < 2,5 ώρες / u	Wi-Fi®, Bluetooth® < 2,0 W 2 20 λεπτά < 2,0 W
Διαδικασίες απενεργοποίησης/ενεργοποίησης θυρών δικτύου. Απενεργοποίηση όλων Τα δίκτυα θα ενεργοποιήσουν τη λειτουργία αναμονής.	Wi-Fi®: Απενεργοποιήστε πατώντας παρατεταμένα το κουμπί Σίγαση κουμπι και <i>κουμπί Bluetooth®</i> στο τηλεχειριστήριο μέχρι το φως Η γραμμή στη γραμμή ήχου πάλλεται λευκή δύο φορές και στη συνέχεια σβήνει σε μαύρο. Επαναλάβετε για επανενεργοποίηση. Bluetooth®: Απενεργοποιήστε εκκαθαρίζοντας τη λίστα σύζευξης από πατώντας παρατεταμένα το <i>κουμπί Bluetooth®</i> στο <i>τηλεχειριστήριο</i> για 10 δευτερόλεπτα. Ενεργοποίηση μέσω σύζευξης με ένα <i>Πηγή Bluetooth®</i> .	

Απορρίψτε σωστά τις χρησιμοποιημένες μπαταρίες, σύμφωνα με τους τοπικούς κανονισμούς.

Μην αποτεφρώνετε.



Κίνα Πίνακας περιορισμού επικίνδυνων ουσιών

Όνομασίες και περιεχόμενο τοξικών ή επικίνδυνων ουσιών ή στοιχείων						
Όνομα εξαρτήματος	Τοξικές ή επικίνδυνες ουσίες και στοιχεία					
	Μόλυβδος (Pb)	Υδράργυρος (Hg)	Κάδμιο (Cd)	Εξασθενές [CR(VI)]	Πολυβρωμιωμένο Διφαινυλίο (PBB)	Πολυβρωμιωμένο διφαινυλαιθέρας (PBDE)
PCBs	X	O	o	O	H	H
Μεταλλικά μέρη	X	H	H	H	H	H
Πλαστικά μέρη	H	H	H	H	H	H
Ηχεία	X	H	H	H	H	H
Καλώδια	X	H	o	O	O	O
Ο παρών πίνακας καταρτίζεται σύμφωνα με τις διατάξεις του SJ/T 11364. Ο:Υποδεικνύει ότι αυτή η τοξική ή επικίνδυνη ουσία που περιέχεται σε όλα τα ομοιογενή υλικά για αυτό το μέρος είναι κάτω από την οριακή απαίτηση του GB/T 26572. Χ: Υποδεικνύει ότι αυτή η τοξική ή επικίνδυνη ουσία που περιέχεται σε τουλάχιστον ένα από τα ομοιογενή υλικά που χρησιμοποιούνται για αυτό το μέρος υπερβαίνει την οριακή απαίτηση του GB/T 26572.						

Ταϊβάν Πίνακας περιορισμού επικίνδυνων ουσιών

Όνομα εξοπλισμού: Τροφοδοτημένο ηχείο, Ονομασία τύπου: 432552						
Μονάδα	Ουσίες που υπόκεινται σε περιορισμό και τα χημικά σύμβολά τους					
	Μόλυβδος (Pb)	Υδράργυρος (Hg)	Κάδμιο (Cd)	Εξασθενές χρώμιο (Cr+6)	Πολυβρωμιωμένο διφαινυλίο (PBB)	Πολυβρωμιωμένο διφαινυλαιθέρας (PBDE)
PCBs	-	o	o	o	o	o
Μεταλλικά μέρη	-	o	o	o	o	o
Πλαστικά μέρη	o	o	o	o	o	o
Ηχεία	-	o	o	o	o	o
Καλώδια	-	o	o	o	o	o

Σημείωση 1: Το "o" υποδηλώνει ότι η εκατοστιαία περιεκτικότητα της ουσίας που υπόκειται σε περιορισμό δεν υπερβαίνει το ποσοστό της τιμής αναφοράς της παρουσίας.

Σημείωση 2: Το "-" υποδηλώνει ότι η ουσία που υπόκειται σε περιορισμό αντιστοιχεί στην εξαίρεση.

Ημερομηνία κατασκευής: Το όγδοο ψηφίο στον αύξοντα αριθμό υποδεικνύει το έτος κατασκευής. Το "0" είναι το 2010 ή το 2020.

Κίνα Εισαγωγέας: Bose Electronics (Σαγκάη) Company Limited, Επίπεδο 6, Πύργος D, No. 2337 Gudai Rd. Minhang District, Σαγκάη 201100

Εισαγωγέας ΕΕ: Bose Products B.V., Gorslaan 60, 1441 RG Purmerend, Ολλανδία

Ταϊβάν Εισαγωγέας: Bose Taiwan Branch, 9F-A1, No. 10, Section 3, Minsheng East Road, Taipei City 104, Taiwan

Αριθμός τηλεφώνου: +886-2-2514 7676

Μεξικό Εισαγωγέας: Bose de México, S. de R.L. de C.V., Paseo de las Palmas 405-204, Lomas de Chapultepec, 11000

México, D.F. Αριθμός τηλεφώνου: +5255 (5202) 3545

Εισαγωγέας στο Ηνωμένο Βασίλειο: Bose Limited, Bose House, Quayside Chatham Maritime, Chatham, Kent, ME4 4QZ, Ηνωμένο Βασίλειο

Εκτίμηση εισαγωγής: 100-240V 1 50/60Hz, 100W

Το αναγνωριστικό CMIIT βρίσκεται στην ετικέτα του προϊόντος στο πίσω μέρος της γραμμής ήχου.

Καλιφόρνια: Περιέχει μπαταρία ιόντων λιθίου με υπερχλωρικό υλικό - ενδέχεται να ισχύει ειδικός χειρισμός. Δείτε www.dtsc.ca.gov/hazardouswaste/perchlorate

Συμπληρώστε και διατηρήστε για τα αρχεία σας

Οι σειριακοί αριθμοί και οι αριθμοί μοντέλου βρίσκονται στο πίσω μέρος της γραμμής ήχου.

Αύξων αριθμός: _____

Αριθμός μοντέλου: _____

Παρακαλούμε κρατήστε την απόδειξή σας μαζί με τον οδηγό ιδιοκτητή σας.

Τώρα είναι μια καλή στιγμή για να δηλώσετε το προϊόν Bose. Μπορείτε εύκολα να το κάνετε αυτό πηγαίνοντας στο global.Bose.com/register

Πληροφορίες ασφαλείας

Αυτό το προϊόν έχει τη δυνατότητα λήψης αυτόματων ενημερώσεων ασφαλείας από την Bose. Για να λαμβάνετε αυτόματες ενημερώσεις ασφαλείας, πρέπει να ολοκληρώσετε τη διαδικασία ρύθμισης του προϊόντος στην εφαρμογή Bose Music και να συνδέσετε το προϊόν στο Internet.

Εάν δεν ολοκληρώσετε τη διαδικασία εγκατάστασης, θα είστε υπεύθυνοι για την εγκατάσταση ενημερώσεων ασφαλείας που διαθέτει η Bose.

Οι επωνυμίες Amazon, Alexa, Amazon Music και όλα τα σχετικά λογότυπα είναι εμπορικά σήματα της Amazon, Inc. ή των θυγατρικών της.

Η ονομασία Apple, το λογότυπο Apple, το AirPlay και η ονομασία Apple Music είναι εμπορικά σήματα της Apple Inc., κατατεθέντα στις ΗΠΑ και άλλα

Χώρες. Το App Store είναι σήμα υπηρεσίας της Apple Inc.

Η χρήση του σήματος Works with Apple σημαίνει ότι ένα αξεσουάρ έχει σχεδιαστεί για να λειτουργεί ειδικά με το τεχνολογία που προσδιορίζεται στο σήμα και έχει πιστοποιηθεί από τον προγραμματιστή ότι πληροί τα πρότυπα απόδοσης της Apple.

Το λεκτικό σήμα και τα λογότυπα Bluetooth είναι σήματα κατατεθέντα που ανήκουν στην Bluetooth SIG, Inc. και οποιαδήποτε χρήση τέτοιων σημάτων από την Bose Corporation γίνεται κατόπιν άδειας.®

 Κατασκευάζεται με άδεια από την Dolby Laboratories. Οι ονομασίες Dolby, Dolby Audio και το σύμβολο διπλού D είναι εμπορικά σήματα της Dolby Laboratories Licensing Corporation.

Οι επωνυμίες Google και Google Play είναι εμπορικά σήματα της Google LLC.

 Οι όροι HDMI, HDMI High-Definition Multimedia Interface και το λογότυπο HDMI είναι εμπορικά σήματα ή σήματα κατατεθέντα της HDMI Licensing Administrator, Inc.

Αυτό το προϊόν περιέχει την υπηρεσία iHeartRadio. Το iHeartRadio είναι σήμα κατατεθέν της iHeartMedia, Inc.

Αυτό το προϊόν προστατεύεται από ορισμένα δικαιώματα πνευματικής ιδιοκτησίας της Microsoft. Απαγορεύεται η χρήση ή διανομή αυτής της τεχνολογίας εκτός αυτού του προϊόντος χωρίς άδεια χρήσης από τη Microsoft.

Η επωνυμία Pandora αποτελεί εμπορικό σήμα ή σήμα κατατεθέν της Pandora Media, Inc. που χρησιμοποιείται κατόπιν άδειας.

Το QuickSet είναι σήμα κατατεθέν της Universal Electronics Inc. στις Ηνωμένες Πολιτείες και διεθνώς.

Αυτό το προϊόν ενσωματώνει λογισμικό Spotify το οποίο υπόκειται σε άδειες χρήσης τρίτων που βρίσκονται εδώ:

www.spotify.com/connect/third-party-licenses

Το Spotify είναι σήμα κατατεθέν της Spotify AB.

Το Wi-Fi είναι σήμα κατατεθέν της Wi-Fi Alliance®.

Οι επωνυμίες Acoustimass, Bose, Bose Bass Module, Bose Music, Bose Noise Cancelling Headphones, Bose Smart Soundbar, Bose Soundbar Wall Bracket, Bose Surround Speakers, SimpleSync, SoundLink, SoundLink Revolve, Virtual Invisible και Voice4Video είναι εμπορικά σήματα της Bose Corporation.

Έδρα Bose Corporation: 1-877-230-5639

©2021 Bose Corporation. Κανένα μέρος αυτού του έργου δεν μπορεί να αναπαραχθεί, να τροποποιηθεί, να διανεμηθεί ή να χρησιμοποιηθεί με άλλο τρόπο χωρίς προηγούμενη γραπτή άδεια.

Για να προβάλετε τις γνωστοποιήσεις αδειών χρήσης που ισχύουν για τα πακέτα λογισμικού τρίτων κατασκευαστών που περιλαμβάνονται ως στοιχεία του προϊόντος Bose Smart Soundbar 300:

1. Στο τηλεχειριστήριο, πατήστε παρατεταμένα το κουμπί αναπαραγωγής/παύσης F και το κουμπί αύξησης έντασης ήχου H για 5 δευτερόλεπτα.
2. Συνδέστε ένα καλώδιο micro-USB στη θύρα SERVICE στο πίσω μέρος της γραμμής ήχου.
3. Συνδέστε το άλλο άκρο του καλωδίου σε έναν υπολογιστή.
4. Στον υπολογιστή, πληκτρολογήστε <http://203.0.113.1/opensource> σε ένα παράθυρο του προγράμματος περιήγησης για να εμφανίσετε την EULA και την αποκάλυψη άδειας χρήσης.

ΤΙ ΠΕΡΙΕΧΕΙ Η ΣΥΣΚΕΥΑΣΙΑ

Περιεχόμενα.....	12
------------------	----

ΤΟΠΟΘΈΤΗΣΗ SOUNDBAR

Συστάσεις.....	13
Επιτοίχια τοποθέτηση της γραμμής ήχου.....	14
Προσαρμογή ήχου για τοποθέτηση στον τοίχο	14

ΔΎΝΑΜΗ

Συνδέστε τη γραμμή ήχου στην τροφοδοσία.....	15
Αναμονή δικτύου.....	15

ΡΎΘΜΙΣΗ ΕΦΑΡΜΟΓΉΣ ΜΟΥΣΙΚΉΣ BOSE

Κατεβάστε την εφαρμογή Bose Music.....	16
--	----

ΥΠΑΡΧΟΝΤΕΣ ΧΡΉΣΤΕΣ ΤΗΣ ΕΦΑΡΜΟΓΉΣ BOSE MUSIC

Προσθήκη της γραμμής ήχου σε υπάρχοντα λογαριασμό	17
Σύνδεση σε διαφορετικό δίκτυο Wi-Fi®.....	17

ΧΕΙΡΙΣΤΗΡΙΑ ΓΡΑΜΜΉΣ ΉΧΟΥ

Απομακρυσμένες λειτουργίες.....	18
Ενεργοποίηση/απενεργοποίηση.....	19
Πηγές.....	20
Αναπαραγωγή πολυμέσων και ένταση ήχου	21
Στοιχεία ελέγχου φωνητικού βοηθού.....	22
Ρυθμίστε τα μπάσα	22
Λειτουργία διαλόγου.....	22
Προγραμματίστε ένα τηλεχειριστήριο τρίτου κατασκευαστή	23

ΒΟΗΘΟΣ ΦΩΝΗΣ

Επιλογές φωνητικού βοηθού.....	24
Ρύθμιση του φωνητικού βοηθού σας	24
Πρόσβαση στον Βοηθό Google	25
Χρησιμοποιήστε τη φωνή σας.....	25
Χρήση των χειριστηρίων της γραμμής ήχου	26
Αναπαραγωγή μουσικής με τον Βοηθό Google	27
Επιλογή προεπιλεγμένης υπηρεσίας ήχου	27
Αποκτήστε πρόσβαση στο Amazon Alexa	28
Χρησιμοποιήστε τη φωνή σας.....	28
Χρήση των χειριστηρίων της γραμμής ήχου	29
Έλεγχος ήχου με το Voice4Video	30
Ρύθμιση του Voice4Video	30

ΣΥΝΔΕΣΕΙΣ BLUETOOTH®

Σύνδεση κινητής συσκευής	32
Αποσύνδεση κινητής συσκευής	33
Επανασύνδεση κινητής συσκευής	33
Σύνδεση πρόσθετης κινητής συσκευής.....	34
Εκκαθάριση της λίστας συσκευών γραμμής ήχου	34

ΡΟΗ ΉΧΟΥ ΜΕ AIRPLAY

Ροή ήχου από το Κέντρο ελέγχου	35
Ροή ήχου από μια εφαρμογή	35

ΚΑΤΑΣΤΑΣΗ SOUNDBAR

Κατάσταση Wi-Fi.....	36
<i>Bluetooth</i> κατάσταση.....	36
Κατάσταση φωνητικού βοηθού	37
Μικρόφωνο απενεργοποιημένο φως	37
Αναπαραγωγή πολυμέσων και κατάσταση έντασης ήχου.....	38
Ενημέρωση και κατάσταση σφάλματος.....	38

ΠΡΟΗΓΜΕΝΕΣ ΛΕΙΤΟΥΡΓΙΕΣ

Απενεργοποίηση/ενεργοποίηση δυνατότητας Wi-Fi	39
---	----

ΣΥΝΔΕΣΤΕ ΤΑ ΠΡΟΪΟΝΤΑ BOSE

Συμβατά αξεσουάρ.....	40
Συνδέστε ένα ηχείο Bluetooth Bose SoundLink ή Ακουστικά εξουδετέρωσης θορύβου Bose 700	40
Οφέλη	40
Συμβατά προϊόντα	40
Συνδεθείτε χρησιμοποιώντας την εφαρμογή Bose Music	41
Επανασυνδέστε ένα ηχείο Bluetooth Bose SoundLink ή Ακουστικά εξουδετέρωσης θορύβου Bose 700	41

ΦΡΟΝΤΙΔΑ ΚΑΙ ΣΥΝΤΗΡΗΣΗ

Ενημερώστε τη γραμμή ήχου.....	42
Αντικαταστήστε την μπαταρία του τηλεχειριστηρίου.....	42
Καθαρίστε τη γραμμή ήχου	44
Ανταλλακτικά και αξεσουάρ.....	44
Περιορισμένη εγγύηση	44

ΑΝΤΙΜΕΤΩΠΙΣΗ ΠΡΟΒΛΗΜΑΤΩΝ

Δοκιμάστε πρώτα αυτές τις λύσεις	45
Άλλες λύσεις	45
Επαναφέρετε τη γραμμή ήχου	53

ΠΡΟΣΑΡΤΗΜΑ: ΑΝΑΦΟΡΑ ΡΥΘΜΙΣΗΣ

Επιλογές σύνδεσης.....	54
Συνδέστε τη γραμμή ήχου στην τηλεόρασή σας.....	55
Επιλογή 1: HDMI ARC (δεν παρέχεται)	55
Επιλογή 2: Οπτική	56
Έλεγχος για ήχο.....	57

ΠΕΡΙΕΧΟΜΕΝΑ

Επιβεβαιώστε ότι περιλαμβάνονται τα ακόλουθα μέρη:



Bose Smart Soundbar 300

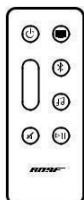

Τηλεχειριστήριο (περιλαμβάνεται)

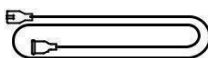

Καλώδιο τροφοδοσίας*

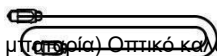

μπαταρία) Οπτικό καλώδιο

* Μπορεί να αποσταλεί με πολλαπλά καλώδια τροφοδοσίας. Χρησιμοποιήστε το καλώδιο τροφοδοσίας για την περιοχή σας.

ΣΗΜΕΙΩΣΗ: Εάν κάποιο μέρος του προϊόντος έχει υποστεί ζημιά, μην το χρησιμοποιήσετε. Επικοινωνήστε με τον εξουσιοδοτημένο αντιπρόσωπο της Bose ή την εξυπηρέτηση πελατών της Bose.

Επισκεφθείτε: [worldwide.bose.com/Support/SB300](https://www.worldwide.bose.com/Support/SB300)

ΣΥΣΤΑΣΕΙΣ

- Τοποθετήστε τη γραμμή ήχου έξω και μακριά από μεταλλικά ερμάρια, άλλα εξαρτήματα ήχου/βίντεο και άμεσες πηγές θερμότητας.
- Τοποθετήστε τη γραμμή ήχου ακριβώς κάτω (προτιμώμενη) ή πάνω από την τηλεόρασή σας με τη μάσκα στραμμένη προς το δωμάτιο.
- Τοποθετήστε τη γραμμή ήχου στα λαστιχένια πόδια της σε μια σταθερή και επίπεδη επιφάνεια. Για σωστή στήριξη, και τα δύο πόδια πρέπει να στηρίζονται στην επιφάνεια. Η δόνηση μπορεί να προκαλέσει την κίνηση της γραμμής ήχου, ιδιαίτερα σε λείες επιφάνειες όπως μάρμαρο, γυαλί ή πολύ γυαλισμένο ξύλο.
- Εάν τοποθετήσετε τη γραμμή ήχου σε ράφι ή βάση τηλεόρασης, τοποθετήστε το μπροστινό μέρος της γραμμής ήχου όσο το δυνατόν πιο κοντά στην μπροστινή άκρη του ραφιού ή τη βάση για βέλτιστη ποιότητα ήχου.
- Κρατήστε την πίσω πλευρά της γραμμής ήχου τουλάχιστον 0,4 ίντσες (1 cm) από οποιαδήποτε άλλη επιφάνεια. Ο αποκλεισμός των θυρών σε αυτήν την πλευρά επηρεάζει την ποιότητα του ήχου.
- Βεβαιωθείτε ότι υπάρχει πρίζα AC (δίκτυο) κοντά.
- Για να αποφύγετε τις ασύρματες παρεμβολές, κρατήστε τον άλλο ασύρματο εξοπλισμό τουλάχιστον 1 – 3 ft (0,3 – 0,9 m) μακριά από τη γραμμή ήχου.
- Για βέλτιστη ποιότητα ήχου, μην τοποθετείτε τη γραμμή ήχου σε κλειστό ντουλάπι ή διαγώνια σε μια γωνία.
- Μην τοποθετείτε αντικείμενα πάνω από τη γραμμή ήχου.

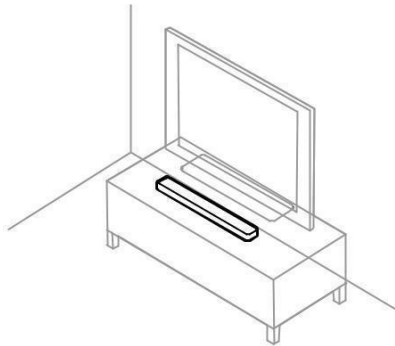

ΠΡΟΣΟΧΗ: ΜΗΝ τοποθετείτε τη γραμμή ήχου στο μπροστινό μέρος, το πίσω μέρος ή την κορυφή της όταν τη χρησιμοποιείτε.

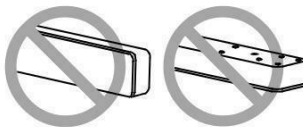

ΕΠΙΤΟΪΧΙΑ ΤΟΠΟΘΈΤΗΣΗ ΤΗΣ ΓΡΑΜΜΉΣ ΉΧΟΥ

Μπορείτε να τοποθετήσετε τη γραμμή ήχου σε έναν τοίχο. Για να αγοράσετε το βραχίονα τοίχου Bose Soundbar, επικοινωνήστε με τον εξουσιοδοτημένο αντιπρόσωπο της Bose.

Επισκεφθείτε: worldwide.Bose.com/Support/SB300

ΠΡΟΣΟΧΗ: ΜΗΝ χρησιμοποιείτε άλλο υλικό για να τοποθετήσετε τη γραμμή ήχου.

Προσαρμογή ήχου για τοποθέτηση στον τοίχο

Αφού προσαρτήσετε τη γραμμή ήχου, πρέπει να προσαρμόσετε τον ήχο για καλύτερη ποιότητα ήχου.

Στο τηλεχειριστήριο, πατήστε παρατεταμένα το κουμπί σίγασης A για 5 δευτερόλεπτα μέχρι να ακούσετε έναν ήχο και η φωτιζόμενη μπάρα να πάλλεται λευκή δύο φορές.

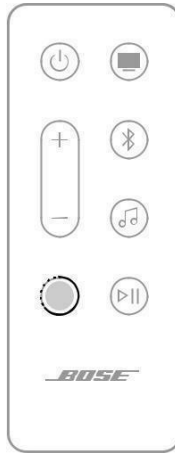

ΣΗΜΕΙΩΣΗ: Εάν αφαιρέσετε τη γραμμή ήχου από τον τοίχο, επαναλάβετε για να επαναφέρετε τη γραμμή ήχου στις προεπιλεγμένες ρυθμίσεις ήχου.

ΣΥΜΒΟΥΛΗ: Μπορείτε επίσης να προσαρμόσετε τον ήχο για τοποθέτηση στον τοίχο χρησιμοποιώντας την εφαρμογή Bose Music.

ΣΥΝΔΕΣΤΕ ΤΗ ΓΡΑΜΜΗ ΉΧΟΥ ΣΤΗΝ ΤΡΟΦΟΔΟΣΙΑ

1. Συνδέστε το καλώδιο τροφοδοσίας στη **θύρα POWER** στο πίσω μέρος της γραμμής ήχου.
2. Συνδέστε το άλλο άκρο του καλωδίου τροφοδοσίας σε μια πρίζα εναλλασσόμενου ρεύματος.

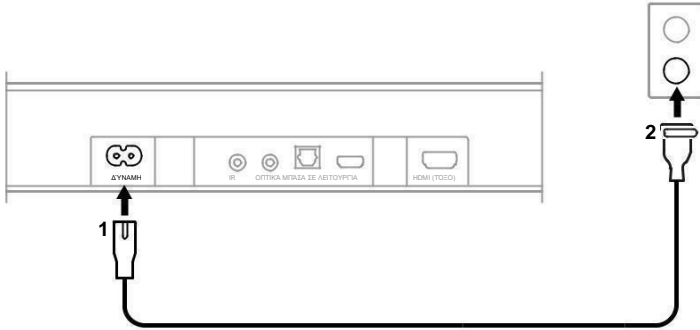

Η γραμμή ήχου ενεργοποιείται και η φωτιζόμενη μπάρα ανάβει συμπαγές πορτοκαλί.

ΑΝΑΜΟΝΗ ΔΙΚΤΥΟΥ

Η γραμμή ήχου μεταβαίνει σε κατάσταση αναμονής δικτύου όταν ο ήχος έχει σταματήσει και δεν έχετε πατήσει κανένα κουμπί για 20 λεπτά. Για να ενεργοποιήσετε τη γραμμή ήχου από την κατάσταση αναμονής δικτύου:

- Στο τηλεχειριστήριο, πατήστε το κουμπί λειτουργίας I, ένα κουμπί προέλευσης (βλ. σελίδα 20) ή το κουμπί αναπαραγωγής/παύσης F (βλ. σελίδα 18).
- Αναπαραγωγή ή συνέχιση ήχου χρησιμοποιώντας την κινητή συσκευή σας ή χρησιμοποιώντας την εφαρμογή Bose Music.
- Μιλήστε με τον Βοηθό Google ή την Amazon Alexa.

ΣΗΜΕΙΩΣΕΙΣ:

- Για να αποκτήσετε πρόσβαση στον φωνητικό βοηθό σας σε κατάσταση αναμονής δικτύου, βεβαιωθείτε ότι η γραμμή ήχου έχει ρυθμιστεί χρησιμοποιώντας την εφαρμογή Bose Music (βλ. σελίδα 16) και ότι το μικρόφωνο είναι ενεργοποιημένο (βλ. σελ. 37).
- Μπορείτε να απενεργοποιήσετε το χρονόμετρο αναμονής χρησιμοποιώντας την εφαρμογή Bose Music. Μπορείτε να αποκτήσετε πρόσβαση σε αυτήν την επιλογή από το μενού Ρυθμίσεις.

Η εφαρμογή Bose Music σας επιτρέπει να ρυθμίσετε και να ελέγξετε τη γραμμή ήχου από οποιαδήποτε κινητή συσκευή, όπως smartphone ή tablet.

Χρησιμοποιώντας την εφαρμογή, μπορείτε να κάνετε ροή μουσικής, να ορίσετε και να αλλάξετε προεπιλογές, να προσθέσετε υπηρεσίες μουσικής, εξερευνήστε ραδιοφωνικούς σταθμούς στο διαδίκτυο, διαμορφώστε το Google Assistant ή το Amazon Alexa, επιλέξτε τη γλώσσα φωνητικής προτροπής, διαχειριστείτε τις ρυθμίσεις της γραμμής ήχου και αποκτήστε νέες λειτουργίες.

ΣΗΜΕΙΩΣΗ: Εάν έχετε ήδη δημιουργήσει λογαριασμό Bose Music για άλλο προϊόν Bose, προσθέστε τη γραμμή ήχου στον υπάρχοντα λογαριασμό σας (βλ. σελίδα 17).

ΚΑΤΕΒΑΣΤΕ ΤΗΝ ΕΦΑΡΜΟΓΗ BOSE MUSIC

1. Στην κινητή συσκευή σας, κατεβάστε την εφαρμογή Bose Music.



2. Ακολουθήστε τις οδηγίες της εφαρμογής.

ΠΡΟΣΘΗΚΗ ΤΗΣ ΓΡΑΜΜΗΣ ΉΧΟΥ ΣΕ ΈΝΑΝ ΥΠΑΡΧΟΝΤΑ ΛΟΓΑΡΙΑΣΜΟ

Στην εφαρμογή Bose Music, μεταβείτε στην οθόνη Τα προϊόντα μου και προσθέστε το Bose Smart Soundbar 300.

ΣΥΝΔΕΣΗ ΣΕ ΔΙΑΦΟΡΕΤΙΚΟ ΔΙΚΤΥΟ WI-FI

Συνδεθείτε σε διαφορετικό δίκτυο εάν το όνομα δικτύου ή ο κωδικός πρόσβασής σας έχει αλλάξει ή εάν θέλετε να αλλάξετε ή να προσθέσετε άλλο δίκτυο.

1. Στο τηλεχειριστήριο, πατήστε παρατεταμένα το κουμπί σίγασης A και το κουμπί m της εφαρμογής Bose Music μέχρι η φωτιζόμενη μπάρα να ανάψει με πορτοκαλί χρώμα.

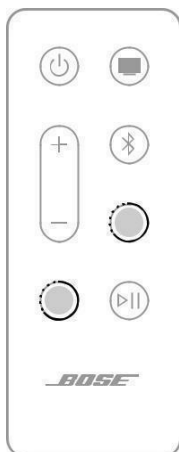

2. Στην κινητή συσκευή σας, ανοίξτε τις ρυθμίσεις Wi-Fi.
3. Επιλέξτε **Bose Smart Soundbar 300**.
4. Ανοίξτε την εφαρμογή Bose Music και ακολουθήστε τις οδηγίες της εφαρμογής.

ΣΗΜΕΙΩΣΗ: Εάν η εφαρμογή δεν σας ζητά ρύθμιση, μεταβείτε στην οθόνη Τα προϊόντα μου και προσθέστε τη γραμμή ήχου σας.

Τα χειριστήρια της γραμμής ήχου βρίσκονται στο επάνω μέρος της γραμμής ήχου και στο τηλεχειριστήριο.

ΣΥΜΒΟΥΛΗ: Μπορείτε επίσης να ελέγξετε τη γραμμή ήχου χρησιμοποιώντας την εφαρμογή Bose Music.

ΑΠΟΜΑΚΡΥΣΜΕΝΕΣ ΛΕΙΤΟΥΡΓΙΕΣ

Χρησιμοποιήστε το τηλεχειριστήριο για να ελέγξετε τη γραμμή ήχου, τις *συνδέσεις Bluetooth* και την εφαρμογή Bose Music.

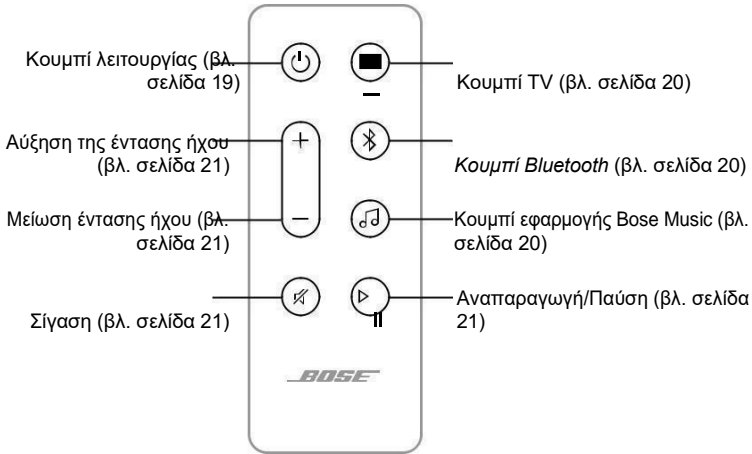

Ενεργοποίηση/απενεργοποίηση

Στο τηλεχειριστήριο, πατήστε το κουμπί λειτουργίας I για να ενεργοποιήσετε/απενεργοποιήσετε τη γραμμή ήχου.

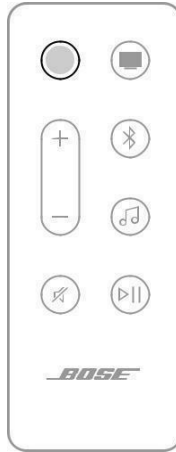

Όταν είναι ενεργοποιημένη, η γραμμή ήχου προεπιλέγει την τελευταία ενεργή πηγή.

ΣΗΜΕΙΩΣΕΙΣ:

- Όταν συνδέετε τη γραμμή ήχου σε μια πρίζα εναλλασσόμενου ρεύματος, η γραμμή ήχου ενεργοποιείται αυτόματα.
- Την πρώτη φορά που ενεργοποιείται η γραμμή ήχου, η γραμμή ήχου προεπιλέγει την πηγή g της τηλεόρασης.
- Εξακολουθείτε να έχετε πρόσβαση στον φωνητικό βοηθό σας όταν η γραμμή ήχου είναι απενεργοποιημένη.

ΣΥΜΒΟΥΛΗ: Μπορείτε επίσης να χρησιμοποιήσετε το Voice4Video για ενεργοποίηση/απενεργοποίηση της γραμμής ήχου (βλ. σελίδα 30).

Αυτόματη αφύπνιση (μόνο οπτική σύνδεση)

Μπορείτε να ρυθμίσετε τη γραμμή ήχου ώστε να ενεργοποιείται κάθε φορά που λαμβάνεται ηχητικό σήμα.

Για εναλλαγή μεταξύ των ρυθμίσεων αυτόματης αφύπνισης και των προεπιλεγμένων ρυθμίσεων ενέργειας, στο τηλεχειριστήριο, πατήστε παρατεταμένα το I για 5 δευτερόλεπτα μέχρι να ακούσετε έναν ήχο και η φωτιζόμενη μπάρα να πάλλεται λευκή δύο φορές.

ΣΥΜΒΟΥΛΗ: Μπορείτε επίσης να ενεργοποιήσετε/απενεργοποιήσετε την αυτόματη αφύπνιση χρησιμοποιώντας την εφαρμογή Bose Music. Μπορείτε να αποκτήσετε πρόσβαση σε αυτήν την επιλογή από το μενού Ρυθμίσεις.

Πηγές

Μπορείτε να ελέγξετε την τηλεόρασή σας, τις συνδέσεις Bluetooth και την εφαρμογή Bose Music χρησιμοποιώντας το τηλεχειριστήριό σας.

Για να επιλέξετε μια πηγή, πατήστε το κατάλληλο κουμπί (TV O, *Bluetooth* I ή Bose Music app m) στο τηλεχειριστήριο.

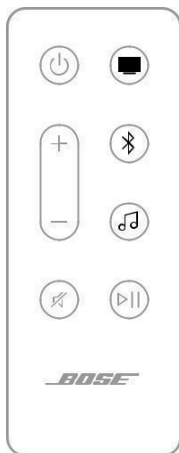

ΣΥΜΒΟΥΛΕΣ:

- Μπορείτε επίσης να χρησιμοποιήσετε το Voice4Video για να επιλέξετε την πηγή *Bluetooth* (βλ. σελίδα 30).
- Μπορείτε επίσης να χρησιμοποιήσετε την εφαρμογή Bose Music για να επιλέξετε μια πηγή.

Αναπαραγωγή πολυμέσων και ένταση ήχου

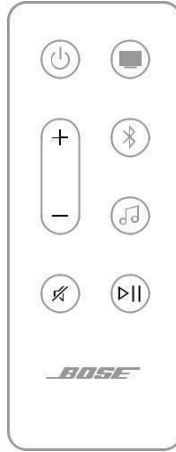

ΛΕΙΤΟΥΡΓΙΑ

ΤΙ ΝΑ ΚΑΝΕΤΕ

Αναπαραγωγή/Παύση	<p>Πατήστε F .</p> <p>ΣΗΜΕΙΩΣΕΙΣ:</p> <ul style="list-style-type: none"> • Όταν ο ήχος είναι σε παύση, οι πλευρές της φωτεινής μπάρας ανάβουν Συμπαγές λευκό μέχρι να συνεχιστεί ο ήχος. • Μπορείτε να κάνετε αναπαραγωγή/παύση ήχου μόνο όταν το Bose Music εφαρμογή ή <i>Bluetooth</i> είναι η πηγή σας.
Μετάβαση προς τα εμπρός	Πατήστε δύο φορές το πλήκτρο F .
Μετάβαση προς τα πίσω	Τριπλό πάτημα F .
Αύξηση έντασης ήχου	<p>Πατήστε H.</p> <p>ΣΗΜΕΙΩΣΗ: Για να αυξήσετε γρήγορα την ένταση, πατήστε παρατεταμένα το πλήκτρο H.</p>
Μείωση έντασης ήχου	<p>Πατήστε Z.</p> <p>ΣΗΜΕΙΩΣΗ: Για να μειώσετε γρήγορα την ένταση, πατήστε και κρατήστε πατημένο το Z.</p>
Σίγαση/Κατάργηση σίγασης	<p>Πατήστε A.</p> <p>Όταν ο ήχος είναι σε σίγαση, ανάβει η αριστερή πλευρά της φωτιζόμενης μπάρας Συμπαγές λευκό μέχρι να συνεχιστεί ο ήχος.</p> <p>ΣΥΜΒΟΥΛΗ: Μπορείτε επίσης να πατήσετε το H για να καταργήσετε τη σίγαση του ήχου.</p>

ΣΥΜΒΟΥΛΗ: Μπορείτε επίσης να χρησιμοποιήσετε το Voice4Video για να ελέγξετε την αναπαραγωγή πολυμέσων και την ένταση ήχου για συγκεκριμένες πηγές (βλ. σελίδα 30).

ΣΤΟΙΧΕΪΑ ΕΛΕΓΧΟΥ ΦΩΝΗΤΙΚΟΥ ΒΟΗΘΟΥ

Μπορείτε να χρησιμοποιήσετε το κουμπί ενέργειας b και το κουμπί απενεργοποίησης μικροφώνου n για να ελέγξετε τον Βοηθό Google (βλ. σελίδα 26) ή το Amazon Alexa (βλ. σελίδα 29).

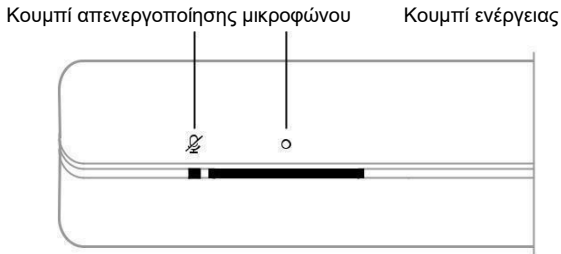

ΡΥΘΜΪΣΤΕ ΤΑ ΜΠΆΣΑ

Για να προσαρμόσετε τα μπάσα, χρησιμοποιήστε την εφαρμογή Bose Music.

ΛΕΙΤΟΥΡΓΙΑ ΔΙΑΛΟΓΟΥ

Η λειτουργία διαλόγου βελτιώνει την καθαρότητα των διαλόγων και των φωνητικών σε ταινίες, τηλεοπτικά προγράμματα και podcast προσαρμόζοντας την ισορροπία ήχου της γραμμής ήχου.

Για να ενεργοποιήσετε τη λειτουργία διαλόγου, χρησιμοποιήστε την εφαρμογή Bose Music.

ΣΗΜΕΙΩΣΗ: Όταν ενεργοποιείτε τη λειτουργία διαλόγου, παραμένει ενεργοποιημένη για την τρέχουσα πηγή σας ακόμα και αν μεταβείτε σε άλλη πηγή ή απενεργοποιήσετε τη γραμμή ήχου.

ΠΡΟΓΡΑΜΜΑΤΙΣΤΕ ΈΝΑ ΤΗΛΕΧΕΙΡΙΣΤΗΡΙΟ ΤΡΙΤΟΥ ΚΑΤΑΣΚΕΥΑΣΤΗ

Μπορείτε να προγραμματίσετε ένα τηλεχειριστήριο τρίτου κατασκευαστή, όπως το τηλεχειριστήριο καλωδιακού/δορυφορικού αποκωδικοποιητή, για τον έλεγχο της γραμμής ήχου. Ανατρέξτε στον οδηγό απομακρυσμένου κατόχου τρίτου μέρους ή στον ιστότοπό σας για οδηγίες.

Μόλις προγραμματιστεί, το τηλεχειριστήριο τρίτου κατασκευαστή ελέγχει βασικές λειτουργίες της γραμμής ήχου, όπως ενεργοποίηση/απενεργοποίηση και ένταση.

ΣΗΜΕΙΩΣΗ: Δεν είναι όλα τα τηλεχειριστήρια τρίτων συμβατά με τη γραμμή ήχου. Το τηλεχειριστήριο πρέπει να υποστηρίζει σήματα IR (υπέρυθρες) για τον έλεγχο της γραμμής ήχου.

ΕΠΙΛΟΓΕΣ ΦΩΝΗΤΙΚΟΥ ΒΟΗΘΟΥ

Μπορείτε να ρυθμίσετε τη γραμμή ήχου ώστε να έχει γρήγορη και εύκολη πρόσβαση στον Βοηθό Google ή στο Amazon Alexa.

ΣΗΜΕΙΩΣΗ:

- Δεν μπορείτε να ρυθμίσετε τη γραμμή ήχου ώστε να έχει πρόσβαση στον Βοηθό Google και στο Amazon Alexa ταυτόχρονα.
- Ο Βοηθός Google και η Amazon Alexa δεν είναι διαθέσιμα σε ορισμένες γλώσσες και χώρες.

ΕΠΙΛΟΓΕΣ ΠΡΟΓΡΑΜΜΑΤΙΣΜΟΥ

ΤΡΟΠΟΣ ΧΡΗΣΗΣ

Βοηθός Google	Χρησιμοποιήστε τη φωνή σας ή/και το κουμπί ενέργειας b (βλ. σελ. 25).
Amazon Alexa	Χρησιμοποιήστε τη φωνή σας ή/και το κουμπί ενέργειας b (βλ. σελ. 28).

ΡΥΘΜΙΣΗ ΤΟΥ ΦΩΝΗΤΙΚΟΥ ΒΟΗΘΟΥ ΣΑΣ

Πριν ξεκινήσετε, βεβαιωθείτε ότι η κινητή συσκευή σας και η γραμμή ήχου είναι συνδεδεμένες στο ίδιο δίκτυο Wi-Fi.

Για να ρυθμίσετε τον φωνητικό βοηθό σας, χρησιμοποιήστε την εφαρμογή Bose Music. Μπορείτε να αποκτήσετε πρόσβαση σε αυτήν την επιλογή από το μενού Ρυθμίσεις.

ΣΗΜΕΙΩΣΕΙΣ:

- Κατά τη ρύθμιση του φωνητικού βοηθού, βεβαιωθείτε ότι χρησιμοποιείτε τον ίδιο λογαριασμό υπηρεσίας ήχου που χρησιμοποιήσατε στην εφαρμογή Bose Music.
- Εάν έχετε πολλά προϊόντα Bose Music στο σπίτι σας, για απρόσκοπτη φωνή εμπειρία βοηθού, η Bose συνιστά σε ένα άτομο να χρησιμοποιήσει τον λογαριασμό Bose Music και τον λογαριασμό φωνητικού βοηθού για να ρυθμίσει τον φωνητικό βοηθό για όλα τα προϊόντα Bose Music.

ΠΡΟΣΒΑΣΗ ΣΤΟΝ ΒΟΗΘΟ GOOGLE

Η γραμμή ήχου σας με τον Βοηθό Google. Μπορείτε εύκολα να απολαύσετε μουσική στο σπίτι. Μπορείτε να αναπαραγάγετε την αγαπημένη σας μουσική, να ελέγξετε την ένταση ήχου και να βρείτε πληροφορίες σχετικά με το τραγούδι που ακούτε, hands-free. Μπορείτε επίσης να προγραμματίσετε την ημέρα σας, να ορίσετε ξυπνητήρια και να ελέγξετε έξυπνες συσκευές γύρω από το σπίτι σας - απλά χρησιμοποιώντας τη φωνή σας. Απλά ξεκινήστε λέγοντας

"Ok Google" ή πατήστε το κουμπί ενέργειας b για να ξεκινήσετε μια συνομιλία με τον Βοηθό Google.

Για περισσότερες πληροφορίες σχετικά με το τι μπορεί να κάνει ο Βοηθός Google, επισκεφτείτε τη διεύθυνση:

<https://support.google.com/assistant>

ΣΗΜΕΙΩΣΕΙΣ:

- Ο Βοηθός Google δεν είναι διαθέσιμος σε ορισμένες γλώσσες και χώρες.
- Για περισσότερες πληροφορίες σχετικά με την αναπαραγωγή μουσικής με τον Βοηθό Google, ανατρέξτε στη σελίδα 27.

Χρησιμοποιήστε τη φωνή σας

Ξεκινήστε με τη φράση "Ok Google" και, στη συνέχεια, πείτε τα εξής:

ΤΙ ΝΑ ΔΟΚΙΜΑΣΕΤΕ	ΠΑΡΑΔΕΙΓΜΑΤΑ ΓΙΑ ΤΟ ΤΙ ΠΡΕΠΕΙ ΝΑ ΠΕΤΕ
Απολαύστε ψυχαγωγία	Αναπαραγωγή μουσικής
Σχεδιάστε την ημέρα σας	Πες μου για την ημέρα μου
Διαχείριση εργασιών	Ξύπνα με αύριο στις 7 το πρωί
Ελέγξε το σπίτι σας	Χαμηλώστε τα φώτα
Λάβετε απαντήσεις	Ποιος είναι ο καιρός αυτό το Σαββατοκύριακο;

Χρήση των χειριστηρίων της γραμμής ήχου

Μπορείτε να χρησιμοποιήσετε το κουμπί ενέργειας b και το κουμπί απενεργοποίησης μικροφώνου n για να ελέγξετε τον Βοηθό Google. Βρίσκονται στην κορυφή της γραμμής ήχου.

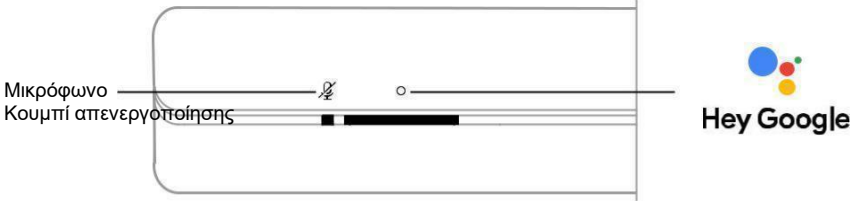

ΤΙ ΝΑ ΔΟΚΙΜΑΣΕΤΕ

ΤΙ ΝΑ ΚΑΝΕΤΕ

Μιλήστε με τον Βοηθό Google	<p>Πατήστε b και, στη συνέχεια, πείτε το αίτημά σας. Για μια λίστα με πράγματα που μπορείτε να δοκιμάσετε, επισκεφτείτε την ιστοσελίδα: https://support.google.com/assistant</p>
Διακοπή συναγερμών και χρονομέτρων	<p>Πατήστε β.</p>
Διακοπή του Βοηθού Google	<p>Πατήστε β.</p>
Ενεργοποίηση/απενεργοποίηση του μικροφώνου	<p>Πατήστε n. ΣΗΜΕΙΩΣΗ: Όταν το μικρόφωνο είναι απενεργοποιημένο, το μικρόφωνο Το Off Light ανάβει σταθερά κόκκινο και δεν έχετε πρόσβαση Βοηθός Google.</p>

ΑΝΑΠΑΡΑΓΩΓΉ ΜΟΥΣΙΚΉΣ ΜΕ ΤΟΝ ΒΟΗΘΟ GOOGLE

Μπορείτε να ζητήσετε από τον Βοηθό Google να αναπαράγει μουσική από την προεπιλεγμένη υπηρεσία ήχου ή από μια συγκεκριμένη υπηρεσία ήχου.

Ξεκινήστε με τη φράση "Ok Google" και, στη συνέχεια, πείτε τα εξής:

ΤΙ ΝΑ ΔΟΚΙΜΑΣΕΤΕ	ΠΑΡΑΔΕΙΓΜΑΤΑ ΓΙΑ ΤΟ ΤΙ ΠΡΕΠΕΙ ΝΑ ΠΕΤΕ
Αναπαραγωγή μουσικής	<p>Παίξτε λίγη μουσική. ΣΗΜΕΙΩΣΗ: Ο Βοηθός Google χρησιμοποιεί τον προεπιλεγμένο ήχο σας υπηρεσία. Για να αλλάξετε την προεπιλεγμένη υπηρεσία ήχου, χρησιμοποιήστε την εφαρμογή Βοηθός Google.</p>
Έλεγχος του ηχείου σας	<p>Αυξήστε την ένταση.</p>
Αναπαραγωγή από συγκεκριμένη υπηρεσία ήχου	<p>Παίξτε NPR στο TuneIn. ΣΗΜΕΙΩΣΗ: Ο Βοηθός Google δεν υποστηρίζει όλα Υπηρεσίες ήχου.</p>
Αναπαραγωγή σε συγκεκριμένο ηχείο	<p>Παίξτε τζαζ στα ηχεία του σαλονιού. ΣΗΜΕΙΩΣΗ: Βεβαιωθείτε ότι έχετε πει το όνομα του ομιλητή σας που έχουν εκχωρηθεί στην εφαρμογή Bose Music. Εάν πολλαπλές Οι ομιλητές έχουν το ίδιο όνομα, χρησιμοποιούν το όνομα έχει εκχωρηθεί στην εφαρμογή Βοηθός Google ή αλλάξτε το όνομα στην εφαρμογή Bose Music.</p>

Επιλογή προεπιλεγμένης υπηρεσίας ήχου

Κατά την αρχική ρύθμιση για τον Βοηθό Google, η εφαρμογή Βοηθός Google σας ζητά να

Επιλέξετε μια προεπιλεγμένη υπηρεσία ήχου. Όταν χρησιμοποιείτε το Google Assistant με προϊόντα Bose, μόνο το Pandora και το Spotify υποστηρίζονται προεπιλεγμένες υπηρεσίες. Παρόλο που άλλες υπηρεσίες ήχου αναφέρονται ως διαθέσιμες κατά τη ρύθμιση, δεν υποστηρίζονται.

Για την καλύτερη εμπειρία, επιλέξτε το Pandora ή το Spotify ως προεπιλεγμένη υπηρεσία ήχου. Αν επιλέξετε μια μη υποστηριζόμενη υπηρεσία ήχου, θα ακούσετε ένα μήνυμα σφάλματος όταν ζητάτε αναπαραγωγή μουσικής.

ΠΡΟΣΒΑΣΗ ΣΤΟ AMAZON ALEXA

Η Alexa είναι η έξυπνη φωνητική υπηρεσία που βασίζεται σε σύννεφο με την οποία μπορείτε να μιλήσετε στο δικό σας γραμμή ήχου. Το μόνο που έχετε να κάνετε είναι να ζητήσετε από την Alexa να παίξει μουσική, να ακούσει τις ειδήσεις, να ρυθμίσει ένα χρονόμετρο, να ελέγξει το έξυπνο σπίτι σας και πολλά άλλα. Η Alexa έχει επίσης σχεδιαστεί για να προστατεύει το απόρρητό σας - μπορείτε να προβάλετε και να διαγράψετε τα φωνητικά σας αιτήματα ανά πάσα στιγμή στην εφαρμογή Alexa.

Για περισσότερες πληροφορίες σχετικά με το τι μπορεί να κάνει η Alexa, επισκεφθείτε:

<https://www.amazon.com/usealexa>

ΣΗΜΕΙΩΣΗ: Η Alexa δεν είναι διαθέσιμη σε όλες τις γλώσσες και χώρες.

Χρησιμοποιήστε τη φωνή σας

Ξεκινήστε με "Alexa" και, στη συνέχεια, πείτε:

ΤΙ ΝΑ ΔΟΚΙΜΑΣΕΤΕ	ΠΑΡΑΔΕΙΓΜΑΤΑ ΓΙΑ ΤΟ ΤΙ ΠΡΕΠΕΙ ΝΑ ΠΕΤΕ
Μιλήστε με την Alexa	Βοηθήστε με να ξεκινήσω.
Αναπαραγωγή ήχου	Παίξτε ροκ μουσική. ΣΗΜΕΙΩΣΗ: Το Amazon Music έχει οριστεί ως η προεπιλεγμένη μουσική υπηρεσία. Για να αλλάξετε την προεπιλεγμένη υπηρεσία μουσικής, χρησιμοποιήστε την εφαρμογή Alexa.
Παύση ήχου	Παύση.
Ένταση ελέγχου	Αυξήστε την ένταση.
Μετάβαση στο επόμενο τραγούδι	Πήδημα.
Αναπαραγωγή από συγκεκριμένη υπηρεσία ήχου	Παίξτε NPR στο Tunein. ΣΗΜΕΙΩΣΗ: Το Amazon Alexa δεν υποστηρίζει όλα Υπηρεσίες ήχου.
Αναπαραγωγή σε συγκεκριμένο ηχείο	Παίξτε τζαζ στην "Κουζίνα". ΣΗΜΕΙΩΣΗ: Βεβαιωθείτε ότι έχετε πει το όνομα του ομιλητή σας που έχουν εκχωρηθεί στην εφαρμογή Bose Music. Εάν πολλαπλές Οι ομιλητές έχουν το ίδιο όνομα, χρησιμοποιούν το όνομα εκχωρήθηκε στην εφαρμογή Alexa ή αλλάξτε το όνομα στην εφαρμογή Bose Music.

Ρύθμιση χρονοδιακόπτη	Ρυθμίστε ένα χρονόμετρο για πέντε λεπτά.
Ανακαλύψτε περισσότερες δεξιότητες	Ποιες είναι οι δημοφιλείς δεξιότητές σας;
Σταματήστε την Alexa	Σταμάτα.

Χρήση των χειριστηρίων της γραμμής ήχου

Το κουμπί ενέργειας b και το κουμπί απενεργοποίησης μικροφώνου n χρησιμοποιούνται για τον έλεγχο της Alexa. Βρίσκονται στην κορυφή της γραμμής ήχου.

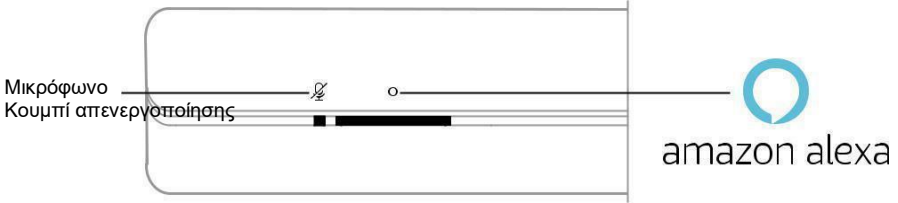

ΤΙ ΝΑ ΔΟΚΙΜΑΣΕΤΕ

ΤΙ ΝΑ ΚΑΝΕΤΕ

Μιλήστε με την Alexa	Πατήστε b και, στη συνέχεια, πείτε το αίτημά σας. Για μια λίστα με πράγματα που μπορείτε να δοκιμάσετε, επισκεφτείτε την ιστοσελίδα: https://www.amazon.com/usealexa
Διακοπή συναγερμών και χρονομέτρων	Πατήστε β.
Σταματήστε την Alexa	Πατήστε β.
Ενεργοποίηση/απενεργοποίηση του μικροφώνου	Πατήστε n. ΣΗΜΕΙΩΣΗ: Όταν το μικρόφωνο είναι απενεργοποιημένο, το μικρόφωνο Το Off Light ανάβει σταθερά κόκκινο και δεν μπορείτε πρόσβαση στην Alexa.

ΈΛΕΓΧΟΣ ΉΧΟΥ ΜΕ VOICE4VIDEO

Η τεχνολογία Bose Voice4Video επεκτείνει τις φωνητικές σας δυνατότητες Amazon Alexa όπως καμία άλλη γραμμή ήχου δεν μπορεί. Εκτός από τον έλεγχο της έξυπνης γραμμής ήχου, μπορείτε να ελέγχετε την τηλεόραση και τον καλωδιακό ή δορυφορικό αποκωδικοποιητή μόνο με τη φωνή σας. Με ένα απλό αίτημα της Alexa, μπορείτε να ενεργοποιήσετε την τηλεόραση και την έξυπνη γραμμή ήχου σας, να συντονιστείτε σε έναν σταθμό με βάση το όνομα δικτύου ή τον αριθμό καναλιού και να αρχίσετε να παρακολουθείτε αμέσως τις αγαπημένες σας εκπομπές. Πείτε αντίο στα τηλεχειριστήρια που λείπουν και στα απομακρυσμένα προγράμματα εκμάθησης, επειδή το Bose Voice4Video θα κάνει τους πάντες να αισθάνονται σαν ειδικοί - ακόμα και η μπέιμπι σίτερ ή τα τεχνολογικά προβληματικά πεθερικά σας.

Ρύθμιση του Voice4Video

Για να ρυθμίσετε το Voice4Video, χρησιμοποιήστε την εφαρμογή Bose Music.

ΣΗΜΕΙΩΣΗ: Πριν ρυθμίσετε το Voice4Video, πρέπει να ρυθμίσετε την Alexa στην εφαρμογή Bose Music (βλ. σελίδα 24).

Χρησιμοποιήστε τη φωνή σας

Ξεκινήστε με "Alexa" και, στη συνέχεια, πείτε:

ΤΙ ΝΑ ΔΟΚΙΜΑΣΕΤΕ	ΠΑΡΑΔΕΙΓΜΑΤΑ ΓΙΑ ΤΟ ΤΙ ΠΡΕΠΕΙ ΝΑ ΠΕΤΕ
Ενεργοποιήστε την τηλεόραση	Ενεργοποιήστε την τηλεόραση.
Απενεργοποιήστε την τηλεόραση	Απενεργοποιήστε την τηλεόραση.
Δείτε το βίντεο	Παίζω.
Παύση βίντεο	Παύση.
Συνέχιση βίντεο	Επαναλαμβάνω.
Παράλειψη προώθησης βίντεο	Επόμενος.
Παράλειψη βίντεο προς τα πίσω	Προηγούμενος.
Εναλλαγή εισόδου σε ήχο Bluetooth	Μεταβείτε στο <i>Bluetooth</i> .
Παρακολούθηση συγκεκριμένου δικτύου*	Παρακολουθήστε το NFL Network.
Παρακολούθηση συγκεκριμένου αριθμού καναλιού*	Παρακολουθήστε το κανάλι 802.
Μετάβαση στο επόμενο κανάλι*	Επόμενο κανάλι.
Μετάβαση προς τα πίσω στο Προηγούμενο κανάλι*	Προηγούμενο κανάλι.

*Διατίθεται μόνο για καλωδιακούς ή δορυφορικούς αποδέκτες.

ΣΥΝΔΕΣΗ ΚΙΝΗΤΗΣ ΣΥΣΚΕΥΗΣ

1. Στο τηλεχειριστήριο, πατήστε το κουμπί *Bluetooth* Κουμπί L.

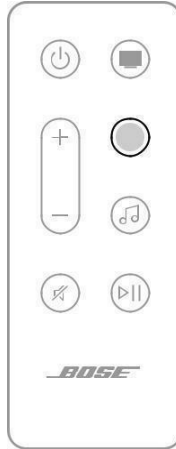

Η φωτεινή μπάρα πάλλεται μπλε.

2. Στην κινητή συσκευή σας, ενεργοποιήστε τη *λειτουργία Bluetooth*.

ΣΗΜΕΙΩΣΗ: Το μενού *Bluetooth* βρίσκεται συνήθως στο μενού Ρυθμίσεις (Settings).

3. Επιλέξτε τη γραμμή ήχου από τη λίστα συσκευών.

ΣΗΜΕΙΩΣΗ: Αναζητήστε το όνομα που εισαγάγατε για τη γραμμή ήχου σας στην εφαρμογή Bose Music. Αν δεν ονομάσατε τη γραμμή ήχου σας, εμφανίζεται το προεπιλεγμένο όνομα.

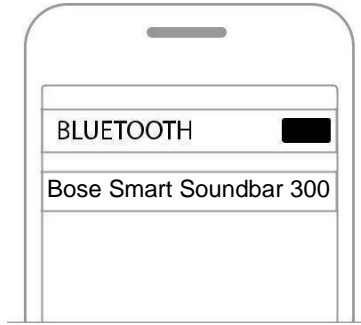

Μόλις συνδεθείτε, ακούτε έναν ήχο και η φωτεινή μπάρα ανάβει σε συμπαγές λευκό και στη συνέχεια σβήνει σε μαύρο. Το όνομα της γραμμής ήχου εμφανίζεται στη λίστα κινητών συσκευών.

ΑΠΟΣΎΝΔΕΣΗ ΚΙΝΗΤΗΣ ΣΥΣΚΕΥΗΣ

Για να αποσυνδέσετε την κινητή συσκευή σας, χρησιμοποιήστε την εφαρμογή Bose Music.

ΣΥΜΒΟΥΛΗ: Μπορείτε επίσης να χρησιμοποιήσετε τις ρυθμίσεις Bluetooth στην κινητή συσκευή σας. Η απενεργοποίηση της *Λειτουργίας Bluetooth* αποσυνδέει όλες τις άλλες συσκευές.

ΕΠΑΝΑΣΎΝΔΕΣΗ ΚΙΝΗΤΗΣ ΣΥΣΚΕΥΗΣ

Στο τηλεχειριστήριο, πατήστε το *κουμπί Bluetooth I*.

Η γραμμή ήχου προσπαθεί να συνδεθεί με την πιο πρόσφατα συνδεδεμένη συσκευή.

ΣΗΜΕΙΩΣΕΙΣ:

- Βεβαιωθείτε ότι η *Λειτουργία Bluetooth* είναι ενεργοποιημένη στην κινητή συσκευή σας.
- Η συσκευή πρέπει να βρίσκεται σε απόσταση έως 9 m (30 ft) και να είναι ενεργοποιημένη.

ΣΥΝΔΕΣΗ ΠΡΟΣΘΕΤΗΣ ΚΙΝΗΤΗΣ ΣΥΣΚΕΥΗΣ

Μπορείτε να αποθηκεύσετε έως και οκτώ συσκευές στη λίστα συσκευών γραμμής ήχου.

ΣΗΜΕΙΩΣΗ: Μπορείτε να αναπαράγετε ήχο μόνο από μία συσκευή κάθε φορά.

1. Στο τηλεχειριστήριο, πατήστε παρατεταμένα το *κουμπί Bluetooth* | μέχρι η φωτιζόμενη μπάρα να γίνει μπλε.

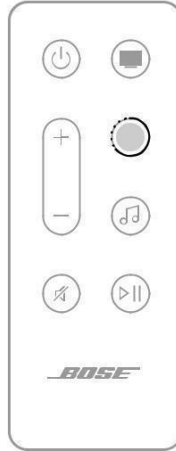

2. Στην κινητή συσκευή σας, επιλέξτε τη γραμμή ήχου από τη λίστα συσκευών. **ΣΗΜΕΙΩΣΗ:** Βεβαιωθείτε ότι η *δυνατότητα Bluetooth* είναι ενεργοποιημένη στην κινητή συσκευή σας.

ΕΚΚΑΘΑΡΙΣΗ ΤΗΣ ΛΙΣΤΑΣ ΣΥΣΚΕΥΩΝ SOUNDBAR

1. Στο τηλεχειριστήριο, πατήστε παρατεταμένα το | για 10 δευτερόλεπτα μέχρι η φωτιζόμενη μπάρα να γίνει λευκή δύο φορές και στη συνέχεια να σβήσει σε μαύρο.

Η φωτεινή μπάρα πάλλεται μπλε.

2. Διαγράψτε τη γραμμή ήχου από τη *λίστα Bluetooth* στη συσκευή σας.

Όλες οι συσκευές διαγράφονται και η γραμμή ήχου είναι έτοιμη για σύνδεση (βλ. σελίδα 32).

Η γραμμή ήχου μπορεί να αναπαράγει ήχο AirPlay 2, η οποία σας επιτρέπει να μεταδίδετε γρήγορα ήχο από τη συσκευή σας Apple στη γραμμή ήχου ή σε πολλά ηχεία.

ΣΗΜΕΙΩΣΕΙΣ:

- Για να χρησιμοποιήσετε το AirPlay 2, χρειάζεστε μια συσκευή Apple με iOS 11.4 ή νεότερη έκδοση.
- Η συσκευή Apple και η γραμμή ήχου πρέπει να είναι συνδεδεμένα στο ίδιο δίκτυο Wi-Fi.
- Για περισσότερες πληροφορίες σχετικά με το AirPlay, επισκεφθείτε: <https://www.apple.com/airplay>

ΡΟΗ ΉΧΟΥ ΑΠΟ ΤΟ ΚΈΝΤΡΟ ΕΛΈΓΧΟΥ

1. Στη συσκευή Apple, ανοίξτε το Κέντρο ελέγχου.
2. Πατήστε παρατεταμένα την κάρτα ήχου στην επάνω δεξιά γωνία της οθόνης και, στη συνέχεια, πατήστε το εικονίδιο AirPlay A.
3. Επιλέξτε τη γραμμή ήχου σας.

ΡΟΗ ΉΧΟΥ ΑΠΟ ΜΙΑ ΕΦΑΡΜΟΓΉ

1. Ανοίξτε μια εφαρμογή μουσικής (όπως το Apple Music) και επιλέξτε ένα κομμάτι για αναπαραγωγή.
2. Πατήστε A.
3. Επιλέξτε τη γραμμή ήχου σας.

Η φωτεινή γραμμή LED που βρίσκεται στο μπροστινό μέρος της γραμμής ήχου δείχνει την κατάσταση της γραμμής ήχου.

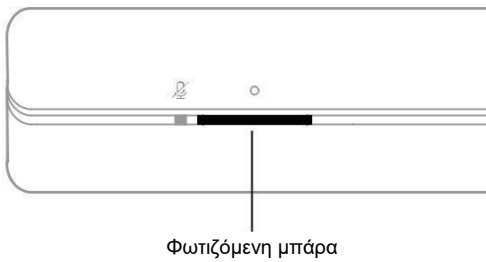

ΣΗΜΕΙΩΣΗ: Η φωτιζόμενη γραμμή εμφανίζει μία κατάσταση κάθε φορά της επιλεγμένης προέλευσης.

ΚΑΤΑΣΤΑΣΗ WI-FI

Εμφανίζει την κατάσταση σύνδεσης Wi-Fi της γραμμής ήχου.

ΔΡΑΣΤΗΡΙΟΤΗΤΑ ΦΩΤΕΙΝΗΣ ΜΠΑΡΑΣ	ΚΑΤΑΣΤΑΣΗ ΣΥΣΤΗΜΑΤΟΣ
Παλλόμενο λευκό	Σύνδεση σε Wi-Fi
Στη συνέχεια, το συμπαγές λευκό ξεθωριάζει σε μαύρο	Σύνδεση σε Wi-Fi

ΚΑΤΑΣΤΑΣΗ BLUETOOTH

Εμφανίζει την κατάσταση σύνδεσης Bluetooth των κινητών συσκευών.



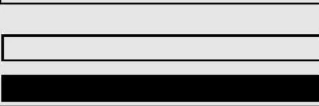

ΔΡΑΣΤΗΡΙΟΤΗΤΑ ΦΩΤΕΙΝΗΣ ΜΠΑΡΑΣ	ΚΑΤΑΣΤΑΣΗ ΣΥΣΤΗΜΑΤΟΣ
Παλλόμενο μπλε	Έτοιμο για σύνδεση με κινητή συσκευή
Παλλόμενο λευκό	Σύνδεση με κινητή συσκευή
Στη συνέχεια, το συμπαγές λευκό ξεθωριάζει σε μαύρο	Συνδέεται με κινητή συσκευή
Το λευκό φως πάλλεται δύο φορές στη συνέχεια σβήνει σε	Εκκαθάριση λίστας συσκευών

μαύρο

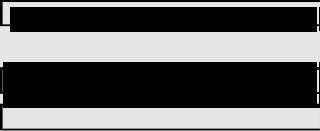

ΚΑΤΑΣΤΑΣΗ ΒΟΗΘΟΥ ΦΩΝΗΣ

Εμφανίζει την κατάσταση του φωνητικού βοηθού σας.

ΔΡΑΣΤΗΡΙΟΤΗΤΑ ΦΩΤΕΙΝΗΣ ΜΠΑΡΑΣ	ΚΑΤΑΣΤΑΣΗ ΣΥΣΤΗΜΑΤΟΣ
Από 	Ο φωνητικός βοηθός είναι αδρανής
Το λευκό φως ολισθαίνει προς το Στη συνέχεια, το κέντρο λάμπει στερεά 	Ο φωνητικός βοηθός είναι ακρόαση
Το λευκό φως ολισθαίνει σε Οι πλευρές 	Ο φωνητικός βοηθός είναι Σκέψης
Παλλόμενο λευκό (γεμάτο) 	Ο φωνητικός βοηθός είναι Μιλώντας
Παλλόμενο κίτρινο 	Ειδοποίηση από Φωνητικός βοηθός

Μικρόφωνο απενεργοποιημένο φως

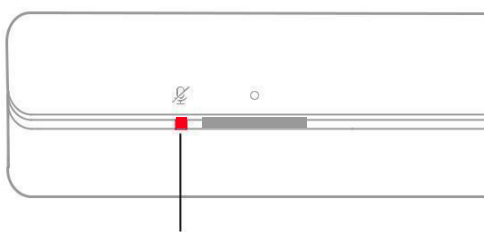

Μικρόφωνο απενεργοποιημένο φως

**ΕΛΑΦΡΙΑ
ΔΡΑΣΤΗΡΙΟΤΗΤΑ**





ΚΑΤΑΣΤΑΣΗ ΣΥΣΤΗΜΑΤΟΣ

Συμπαγές κόκκινο

Το μικρόφωνο είναι απενεργοποιημένο





ΑΝΑΠΑΡΑΓΩΓΗ ΠΟΛΥΜΕΣΩΝ ΚΑΙ ΚΑΤΑΣΤΑΣΗ ΈΝΤΑΣΗΣ ΉΧΟΥ

Εμφανίζει την κατάσταση της γραμμής ήχου κατά τον έλεγχο της αναπαραγωγής πολυμέσων και της έντασης ήχου.

ΔΡΑΣΤΗΡΙΟΤΗΤΑ ΦΩΤΕΙΝΗΣ ΜΠΑΡΑΣ	ΚΑΤΑΣΤΑΣΗ ΣΥΣΤΗΜΑΤΟΣ
Δύο κεντρικά φώτα λάμπουν συμπαγές λευκό 	Αναπαραγωγή/Παύση
Δεξιό άκρο της φωτεινής μπάρας Όσπρια Λευκά 	Αύξηση έντασης ήχου
Αριστερό άκρο της φωτιζόμενης μπάρας Όσπρια Λευκά 	Μείωση έντασης ήχου
Αριστερό άκρο της φωτιζόμενης μπάρας λάμπει συμπαγές λευκό 	Σίγαση

ΕΝΗΜΕΡΩΣΗ ΚΑΙ ΚΑΤΑΣΤΑΣΗ ΣΦΑΛΜΑΤΟΣ

Εμφανίζει την κατάσταση των ενημερώσεων λογισμικού και των ειδοποιήσεων σφαλμάτων.

ΔΡΑΣΤΗΡΙΟΤΗΤΑ ΦΩΤΕΙΝΗΣ ΜΠΑΡΑΣ	ΚΑΤΑΣΤΑΣΗ ΣΥΣΤΗΜΑΤΟΣ
Μασίφ κεχριμπάρι 	Ρύθμιση Wi-Fi σε εξέλιξη
Διαφάνειες λευκού φωτός από δεξιά προς τα αριστερά 	Λήψη ενημέρωσης
Διαφάνειες λευκού φωτός από αριστερά προς τα δεξιά 	Ενημέρωση της γραμμής ήχου
Όσπρια κεχριμπαρένια 4 φορές 	Σφάλμα πηγής - ανατρέξτε στο την εφαρμογή Bose Music
Όσπρια κόκκινα 4 φορές	Το αίτημα είναι προσωρινό Μη διαθέσιμο - προσπαθήστε ξανά αργότερα



Συμπαγές κόκκινο



Σφάλμα - επικοινωνήστε
με την Bose εξυπηρέτηση
πελατών

ΑΠΕΝΕΡΓΟΠΟΙΪΣΗ/ΕΝΕΡΓΟΠΟΪΣΗ ΔΥΝΑΤΟΤΗΤΑΣ WI-FI

Στο τηλεχειριστήριο, πατήστε παρατεταμένα το κουμπί σίγασης A και το κουμπί *Bluetooth* I μέχρι η φωτιζόμενη μπάρα να γίνει λευκή δύο φορές και στη συνέχεια να σβήσει σε μαύρο.

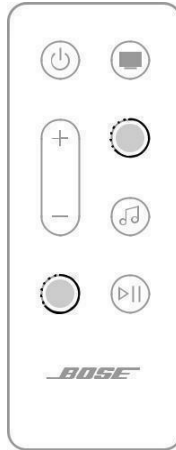

ΣΥΜΒΑΤΑ ΑΞΕΣΟΥΑΡ

Μπορείτε να συνδέσετε οποιοδήποτε από αυτά τα αξεσουάρ στη γραμμή ήχου. Για περισσότερες πληροφορίες, ανατρέξτε στον οδηγό κατόχου αξεσουάρ.

- **Μονάδα μπάσων Bose 700:** worldwide.Bose.com/Support/BASS700
- **Μονάδα μπάσων Bose 500:** worldwide.Bose.com/Support/BASS500
- **Μονάδα μπάσων Acoustimass 300:** global.Bose.com/Support/AM300
- **Ηχεία Bose Surround 700:** worldwide.Bose.com/Support/WSS700
- **Ηχεία Bose Surround:** worldwide.Bose.com/Support/WSS
- **Σχεδόν αόρατα ασύρματα ηχεία surround 300:** global.Bose.com/Support/VI300

ΣΥΝΔΕΣΤΕ ΈΝΑ ΗΧΕΪΟ BLUETOOTH BOSE SOUNDLINK Ή ΑΚΟΥΣΤΙΚΑ BOSE NOISE CANCELLING HEADPHONES 700

Με την τεχνολογία Bose SimpleSync, μπορείτε να συνδέσετε ορισμένα ηχεία Bluetooth Bose SoundLink ή ακουστικά Bose Noise Cancelling Headphones 700 στη γραμμή ήχου για έναν νέο τρόπο να ακούτε τη μουσική και τις ταινίες σας.

Οφέλη

- **Μια προσωπική εμπειρία ακρόασης τηλεόρασης:** Ακούστε τηλεόραση χωρίς να ενοχλείτε τους άλλους συνδέοντας τα ακουστικά Bose Noise Cancelling Headphones 700 στη γραμμή ήχου. Χρησιμοποιήστε ανεξάρτητα χειριστήρια έντασης ήχου σε κάθε προϊόν για να μειώσετε ή να θέσετε σε σίγαση τη γραμμή ήχου ενώ Κρατήστε τα ακουστικά σας όσο δυνατά θέλετε.
- **Ένα άλλο δωμάτιο ήχου:** Ακούστε το ίδιο τραγούδι σε δύο διαφορετικά δωμάτια ταυτόχρονα, συνδέοντας το ηχείο Bluetooth Bose SoundLink στη γραμμή ήχου.

ΣΗΜΕΙΩΣΗ: Η τεχνολογία SimpleSync έχει *εμβέλεια Bluetooth 9 m (30 ft)*. Οι τοίχοι και τα δομικά υλικά μπορούν να επηρεάσουν τη λήψη.

Συμβατά προϊόντα

Μπορείτε να συνδέσετε τα περισσότερα ηχεία Bluetooth Bose SoundLink στη γραμμή ήχου, καθώς και τα ακουστικά Bose Noise Cancelling Headphones 700.

Τα δημοφιλή συμβατά προϊόντα περιλαμβάνουν:

- Ηχείο Bluetooth Bose SoundLink Revolve+
- Ηχείο Bluetooth Bose SoundLink Mini
- Έγχρωμο ηχείο Bluetooth Bose SoundLink
- Ακουστικά εξουδετέρωσης θορύβου Bose 700

Νέα προϊόντα προστίθενται περιοδικά. Για μια πλήρη λίστα και περισσότερες πληροφορίες, επισκεφθείτε:

worldwide.Bose.com/Support/Groups

Συνδεθείτε χρησιμοποιώντας την εφαρμογή Bose Music

Για να συνδέσετε το ηχείο Bluetooth Bose SoundLink ή το Bose Noise Cancelling Ακουστικά 700 στη γραμμή ήχου, χρησιμοποιήστε την εφαρμογή Bose Music. Για περισσότερες πληροφορίες, επισκεφθείτε:

worldwide.bose.com/Support/Groups

ΣΗΜΕΙΩΣΕΙΣ:

- Βεβαιωθείτε ότι το προϊόν στο οποίο συνδέεστε είναι ενεργοποιημένο, σε απόσταση έως 9 m (30 ft) από τη γραμμή ήχου και έτοιμο για σύνδεση με άλλη συσκευή. Για περισσότερες πληροφορίες, ανατρέξτε στον οδηγό κατόχου προϊόντος.
- Μπορείτε να συνδέσετε μόνο ένα προϊόν κάθε φορά στη γραμμή ήχου.

ΕΠΑΝΑΣΥΝΔΕΣΤΕ ΈΝΑ ΗΧΕΪΟ BLUETOOTH BOSE SOUNDLINK Ή ΑΚΟΥΣΤΙΚΑ BOSE NOISE CANCELLING HEADPHONES 700

Ενεργοποιήστε το ηχείο Bluetooth Bose SoundLink ή τα ακουστικά ακύρωσης θορύβου Bose 700.

Το ηχείο ή τα ακουστικά σας προσπαθούν να συνδεθούν στην πιο πρόσφατα συνδεδεμένη συσκευή Bluetooth, συμπεριλαμβανομένης της γραμμής ήχου.

ΣΗΜΕΙΩΣΕΙΣ:

- Η γραμμή ήχου πρέπει να βρίσκεται εντός εμβέλειας (30 πόδια ή 9 μέτρα) και να είναι ενεργοποιημένη.
- Αν το ηχείο σας δεν συνδέεται, ανατρέξτε στην ενότητα «Το Soundbar δεν επανασυνδέεται σε προηγούμενως συνδεδεμένο ηχείο Bluetooth Bose SoundLink » στη σελίδα 51.
- Αν τα ακουστικά σας δεν συνδέονται, ανατρέξτε στην ενότητα «Το Soundbar δεν επανασυνδέεται σε προηγούμενως συνδεδεμένα ακουστικά Bose Noise Cancelling Headphones 700» στη σελίδα 52.

ΕΝΗΜΕΡΩΣΤΕ ΤΗ ΓΡΑΜΜΗ ΉΧΟΥ

Η γραμμή ήχου ενημερώνεται αυτόματα όταν συνδέεστε στην εφαρμογή Bose Music και στο δίκτυό σας Wi-Fi.

ΑΝΤΙΚΑΤΑΣΤΗΣΤΕ ΤΗΝ ΜΠΑΤΑΡΙΑ ΤΟΥ ΤΗΛΕΧΕΙΡΙΣΤΗΡΙΟΥ

1. Χρησιμοποιώντας ένα κέρμα, γυρίστε το κάλυμμα της θήκης μπαταριών αριστερά (αριστερόστροφα) και αφαιρέστε το κάλυμμα.

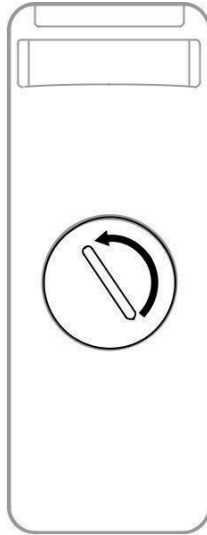

2. Τοποθετήστε τη νέα μπαταρία με επίπεδη πλευρά προς τα πάνω, με το σύμβολο Η στραμμένο προς τα πάνω.

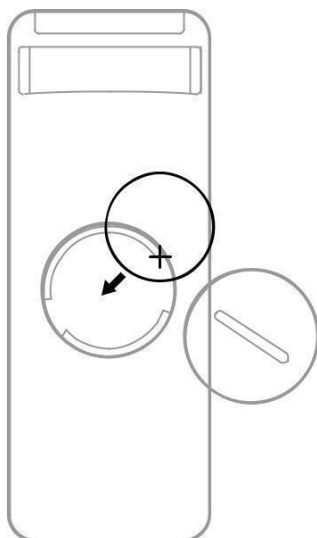

ΣΗΜΕΙΩΣΗ: Χρησιμοποιείτε μόνο μια εγκεκριμένη από την εταιρεία (π.χ. UL) μπαταρία λιθίου CR2032 ή DL2032 3 volt.

3. Επαναφέρετε το κάλυμμα και γυρίστε το δεξιά (δεξιόστροφα) για να ασφαλίσετε στη θέση του.

ΚΑΘΑΡΙΣΤΕ ΤΗ ΓΡΑΜΜΗ ΉΧΟΥ

Σκουπίστε τις εξωτερικές επιφάνειες της γραμμής ήχου με ένα μαλακό, στεγνό πανί.

ΠΡΟΕΙΔΟΠΟΙΕΙ:

- ΜΗΝ αφήνετε υγρά να χυθούν στη γραμμή ήχου ή σε οποιαδήποτε ανοίγματα.
- ΜΗΝ φυσάτε αέρα στο σύστημα.
- ΜΗΝ χρησιμοποιείτε ηλεκτρική σκούπα για να καθαρίσετε το σύστημα.
- ΜΗΝ χρησιμοποιείτε σπρέι κοντά στο σύστημα.
- ΜΗΝ χρησιμοποιείτε διαλύτες, χημικά ή διαλύματα καθαρισμού που περιέχουν αλκοόλη, αμμωνία ή λειαντικά.
- ΜΗΝ αφήνετε αντικείμενα να πέφτουν σε ανοίγματα.

ΑΝΤΑΛΛΑΚΤΙΚΑ ΚΑΙ ΑΞΕΣΟΥΑΡ

Μπορείτε να παραγγείλετε ανταλλακτικά και αξεσουάρ μέσω της εξυπηρέτησης πελατών της Bose. Επισκεφθείτε: worldwide.Bose.com/Support/SB300

ΠΕΡΙΟΡΙΣΜΕΝΗ ΕΓΓΥΗΣΗ

Η γραμμή ήχου καλύπτεται από περιορισμένη εγγύηση. Επισκεφθείτε την ιστοσελίδα μας στο global.Bose.com/warranty για λεπτομέρειες σχετικά με την περιορισμένη εγγύηση.

Για να δηλώσετε το προϊόν σας, επισκεφτείτε global.Bose.com/register για οδηγίες.

Η αποτυχία εγγραφής δεν θα επηρεάσει τα δικαιώματα περιορισμένης εγγύησης.

ΔΟΚΙΜΑΣΤΕ ΠΡΩΤΑ ΑΥΤΕΣ ΤΙΣ ΛΥΣΕΙΣ

Αν αντιμετωπίσετε προβλήματα με τη γραμμή ήχου:

- Βεβαιωθείτε ότι η γραμμή ήχου είναι συνδεδεμένη σε ζωντανή πρίζα AC.
- Ασφαλίστε όλα τα καλώδια.
- Ελέγξτε την κατάσταση της γραμμής ήχου (βλ. σελίδα 35).
- Μετακινήστε τη γραμμή ήχου τουλάχιστον 1 – 3 ft (0,3 – 0,9 m) μακριά από πιθανές παρεμβολές (ασύρματοι δρομολογητές, ασύρματα τηλέφωνα, τηλεοράσεις, φούρνοι μικροκυμάτων κ.λπ.).
- Μετακινήστε τη γραμμή ήχου εντός της συνιστώμενης εμβέλειας του ασύρματου δρομολογητή σας ή κινητή συσκευή για σωστή λειτουργία.
- Τοποθετήστε τη γραμμή ήχου σύμφωνα με τις οδηγίες τοποθέτησης (βλ. σελίδα 13).

ΆΛΛΕΣ ΛΥΣΕΙΣ

Εάν δεν μπορέσατε να επιλύσετε το πρόβλημά σας, ανατρέξτε στον παρακάτω πίνακα για να προσδιορίσετε τα συμπτώματα και τις λύσεις σε συνηθισμένα προβλήματα. Εάν δεν μπορείτε να επιλύσετε το πρόβλημά σας, επικοινωνήστε με την εξυπηρέτηση πελατών της Bose.

Επισκεφθείτε: worldwide.Bose.com/contact

ΣΥΜΠΤΩΜΑ	ΛΥΣΗ
Χωρίς HDMI ARC ή οπτικό θύρα στην τηλεόρασή σας	Συνδεθείτε στην τηλεόρασή σας χρησιμοποιώντας έναν μετατροπέα ήχου και ξεχωριστά καλώδιο ήχου, όπως ομοαξονικό καλώδιο ήχου 3,5 mm ή αναλογικό (δεν παρέχεται). Ο τύπος μετατροπέα και καλωδίου που χρειάζεστε εξαρτάται από τις θύρες εξόδου ήχου που είναι διαθέσιμες στην τηλεόρασή σας.
Η γραμμή ήχου δεν ενεργοποιείται (η φωτιζόμενη μπάρα δεν πάλλεται όταν είναι ενεργοποιημένη)	Συνδέστε το καλώδιο τροφοδοσίας σε διαφορετική πρίζα AC. Χρησιμοποιήστε το τηλεχειριστήριο για να ενεργοποιήσετε τη γραμμή ήχου (βλ. σελίδα 19). Αποσυνδέστε τα καλώδια τροφοδοσίας για τη γραμμή ήχου και την προαιρετική μονάδα μπάσων ή τα ηχεία surround, περιμένετε 30 δευτερόλεπτα και συνδέστε τα σταθερά σε μια πρίζα εναλλασσόμενου ρεύματος.
Το Soundbar δεν το κάνει Απενεργοποίηση	Η γραμμή ήχου ενδέχεται να βρίσκεται σε κατάσταση αναμονής δικτύου. Στο τηλεχειριστήριο, πατήστε το κουμπί λειτουργίας I για να ξυπνήσετε τη γραμμή ήχου. Πατήστε ξανά I για να απενεργοποιήσετε τη γραμμή ήχου.

**Το τηλεχειριστήριο
είναι ασυνεπές ή δεν
λειτουργεί**

Αντικαταστήστε την μπαταρία (βλ. σελίδα 42).

Βεβαιωθείτε ότι το τηλεχειριστήριο βρίσκεται εντός εμβέλειας λειτουργίας (20 πόδια ή 6 μέτρα) από τη γραμμή ήχου.

Βεβαιωθείτε ότι δεν υπάρχουν εμπόδια μεταξύ του τηλεχειριστηρίου και της γραμμής ήχου.

ΣΥΜΠΤΩΜΑ

ΛΎΣΗ

Εάν η αριστερή πλευρά της φωτεινής ράβδου λάμπει συμπαγές λευκό, το εικονίδιο

Η γραμμή ήχου είναι σε σίγαση. Πατήστε το κουμπί σίγασης A για να καταργήσετε τη σίγαση της γραμμής ήχου.

Βεβαιωθείτε ότι η κινητή συσκευή σας δεν έχει τεθεί σε σίγαση.

Αυξήστε την ένταση στη γραμμή ήχου (βλ. σελίδα 21) ή στην κινητή συσκευή σας.

Μεταβείτε σε διαφορετική πηγή (βλ. σελίδα 20).

Αναπαραγωγή ήχου από διαφορετική εφαρμογή ή υπηρεσία ήχου.

Εάν ο ήχος προέρχεται από πηγή Wi-Fi, επαναφέρετε το δρομολογητή.

Επανεκκινήστε την κινητή συσκευή σας.

Βεβαιωθείτε ότι χρησιμοποιείτε συμβατή *κινητή συσκευή* Bluetooth.

Διακοπτόμενος ή καθόλου ήχος
σε μια θύρα της τηλεόρασής σας
από τη γραμμή ήχου

Βεβαιωθείτε ότι το καλώδιο HDMI έχει τοποθετηθεί

Χαρακτηρισμένα **HDMI ARC**

(**Κανάλι επιστροφής ήχου**), όχι μια τυπική θύρα HDMI. Αν η τηλεόρασή σας δεν διαθέτει θύρα HDMI ARC, συνδέστε τη γραμμή ήχου χρησιμοποιώντας το οπτικό καλώδιο (βλ. σελίδα 56).

Αν η γραμμή ήχου είναι συνδεδεμένη στη θύρα TV HDMI ARC, βεβαιωθείτε ότι ο **Έλεγχος ηλεκτρονικών ειδών ευρείας κατανάλωσης (CEC)** είναι ενεργοποιημένος στο μενού συστήματος της τηλεόρασής σας. Η τηλεόρασή σας μπορεί να αναφέρεται στην CEC με διαφορετικό όνομα. Ανατρέξτε στον οδηγό κατόχου της τηλεόρασής σας.

Αποσυνδέστε το καλώδιο HDMI από τη θύρα TV HDMI ARC και συνδέστε το ξανά.

Τοποθετήστε το οπτικό καλώδιο σε μια θύρα της τηλεόρασής σας με την ένδειξη **Έξοδος ή OUT**, όχι Είσοδος ή IN.

Αποσυνδέστε τα καλώδια τροφοδοσίας για τη γραμμή ήχου και την προαιρετική μονάδα μπάσων ή τα ηχεία surround, περιμένετε 30 δευτερόλεπτα και συνδέστε τα σταθερά σε μια πρίζα εναλλασσόμενου ρεύματος.

To Soundbar δεν συνδέεται με μονάδα μπάσων ή ηχεία surround

Βεβαιωθείτε ότι η γραμμή ήχου είναι ενημερωμένη (βλ. σελίδα 42).

Ανατρέξτε στον οδηγό κατόχου της μονάδας μπάσων ή των ηχείων surround για αντιμετώπιση προβλημάτων (βλ. σελίδα 40).

Βεβαιωθείτε ότι η μονάδα μπάσων ή τα ηχεία surround είναι συμβατό με τη γραμμή ήχου (βλ. σελίδα 40).

Αποσυνδέστε τα καλώδια τροφοδοσίας για τη γραμμή ήχου και την προαιρετική μονάδα μπάσων ή τα ηχεία surround,

περιμένετε 30
δευτερόλεπτα και

**Δεν υπάρχει ήχος
από μονάδα
μπάσων ή ηχεία
surround**

συνδέστε τα σταθερά στην πρίζα AC.

Βεβαιωθείτε ότι η γραμμή ήχου είναι ενημερωμένη
(βλ. σελίδα 42). Βεβαιωθείτε ότι η μονάδα μπάσων ή
τα ηχεία surround είναι

Συμβατό με τη γραμμή ήχου (βλ. σελίδα 40).

Βεβαιωθείτε ότι το λογισμικό είναι ενημερωμένο στην εφαρμογή
Bose Music.

Προσαρμόστε το επίπεδο μπάσων
χρησιμοποιώντας την εφαρμογή Bose Music
(βλ. σελίδα 22).

Μεταβείτε σε διαφορετική πηγή (βλ. σελίδα 20).

ΣΥΜΠΤΩΜΑ

ΛΥΣΗ

<p>Ο ήχος προέρχεται από το ηχείο της τηλεόρασης</p>	<p>Βεβαιωθείτε ότι το καλώδιο HDMI έχει εισαχθεί σε μια θύρα της τηλεόρασής σας με την ένδειξη ARC (Audio Return Channel). Αν η τηλεόρασή σας δεν διαθέτει θύρα HDMI ARC, συνδεθείτε στη γραμμή ήχου χρησιμοποιώντας το οπτικό καλώδιο (βλ. σελίδα 56).</p> <p>Απενεργοποιήστε τα ηχεία της τηλεόρασής σας. Ανατρέξτε στον οδηγό κατόχου της τηλεόρασής σας.</p> <p>Αν η γραμμή ήχου είναι συνδεδεμένη στη θύρα TV HDMI ARC, βεβαιωθείτε ότι ο Έλεγχος ηλεκτρονικών ειδών ευρείας κατανάλωσης (CEC) είναι ενεργοποιημένος στο μενού συστήματος της τηλεόρασής σας. Η τηλεόρασή σας μπορεί να αναφέρεται στην CEC με διαφορετικό όνομα. Ανατρέξτε στον οδηγό κατόχου της τηλεόρασής σας.</p> <p>Αποσυνδέστε το καλώδιο HDMI από τη θύρα TV HDMI ARC και συνδέστε το ξανά.</p>
<p>Κακός ή παραμορφωμένος ήχος</p>	<p>Μειώστε την ένταση ήχου της τηλεόρασής σας στη χαμηλότερη ρύθμιση.</p> <p>Συνδεθείτε στη γραμμή ήχου χρησιμοποιώντας τόσο το καλώδιο HDMI (βλ. σελίδα 55) όσο και το οπτικό καλώδιο (βλ. σελίδα 56).</p> <p>Δοκιμάστε διαφορετικές πηγές, εάν υπάρχουν.</p> <p>Βεβαιωθείτε ότι η τηλεόρασή σας μπορεί να εξάγει ήχο surround. Ανατρέξτε στον οδηγό κατόχου της τηλεόρασής σας.</p> <p>Εάν ο ήχος αναπαράγεται από άλλη συσκευή, μειώστε την ένταση ήχου αυτής της συσκευής.</p> <p>Προσαρμόστε το επίπεδο μπάσων χρησιμοποιώντας την εφαρμογή Bose Music (βλ. σελίδα 22).</p> <p>Απενεργοποιήστε τα ηχεία της τηλεόρασής σας. Ανατρέξτε στον οδηγό κατόχου της τηλεόρασής σας.</p>
<p>Το Soundbar δεν αναπαράγει ήχο από τη σωστή πηγή ή επιλέγει τη λανθασμένη πηγή μετά από καθυστέρηση</p>	<p>Εάν η γραμμή ήχου είναι επιτοίχια, προσαρμόστε τον ήχο (βλ. σελίδα 14).</p> <p>Ρυθμίστε το CEC σε Alternate On χρησιμοποιώντας την εφαρμογή Bose Music.</p> <p>Απενεργοποιήστε το CEC στην πηγή σας. Ανατρέξτε στον οδηγό κατόχου πηγής.</p> <p>Συνδεθείτε στη γραμμή ήχου χρησιμοποιώντας τόσο το καλώδιο HDMI (βλ. σελίδα 55) όσο και το οπτικό καλώδιο (βλ. σελίδα 56).</p>

ΣΥΜΠΤΩΜΑ

ΛΎΣΗ

To Soundbar δεν συνδέεται σε δίκτυο Wi-Fi

Βεβαιωθείτε ότι η γραμμή ήχου έχει ρυθμιστεί χρησιμοποιώντας την εφαρμογή Bose Music (βλ. σελίδα 16).

Στην εφαρμογή Bose Music, επιλέξτε το σωστό όνομα δικτύου και εισαγάγετε τον κωδικό πρόσβασης δικτύου (με διάκριση πεζών-κεφαλαίων).

Βεβαιωθείτε ότι η γραμμή ήχου και η κινητή συσκευή σας είναι συνδεδεμένα στο ίδιο δίκτυο Wi-Fi.

Εάν οι πληροφορίες δικτύου σας έχουν αλλάξει, ανατρέξτε στη σελίδα 17.

Ενεργοποιήστε το Wi-Fi στην κινητή συσκευή που χρησιμοποιείτε για ρύθμιση.

Κλείστε άλλες ανοιχτές εφαρμογές στην κινητή συσκευή σας.

Επανεκκινήστε την κινητή συσκευή και το δρομολογητή σας.

Εάν ο δρομολογητής σας υποστηρίζει ζώνες 2,4 GHz και 5 GHz, βεβαιωθείτε ότι τόσο η συσκευή (κινητό ή υπολογιστής) όσο και η γραμμή ήχου συνδέονται στην ίδια ζώνη.

ΣΗΜΕΙΩΣΗ: Δώστε σε κάθε συγκρότημα ένα μοναδικό όνομα για να βεβαιωθείτε ότι είστε σύνδεση στη σωστή ζώνη.

Επαναφέρετε το δρομολογητή.

Αποσυνδέστε τα καλώδια τροφοδοσίας για τη γραμμή ήχου και την προαιρετική μονάδα μπάσων ή τα ηχεία surround, περιμένετε 30 δευτερόλεπτα και συνδέστε τα σταθερά στην πρίζα AC. Καταργήστε την εγκατάσταση της εφαρμογής Bose Music στην κινητή συσκευή σας, εγκαταστήστε ξανά την εφαρμογή και επανεκκινήστε τη ρύθμιση.

Στο τηλεχειριστήριο, πατήστε παρατεταμένα το *κουμπί Bluetooth I* για να βεβαιωθείτε ότι η γραμμή ήχου είναι έτοιμη για σύνδεση.

Στην κινητή συσκευή σας, βεβαιωθείτε ότι οι Υπηρεσίες τοποθεσίας είναι ενεργοποιημένες.

Στην κινητή συσκευή σας, απενεργοποιήστε και ενεργοποιήστε τη *δυνατότητα Bluetooth*. Διαγράψτε τη γραμμή ήχου από τη λίστα *Bluetooth*. Συνδεθείτε ξανά (βλ. σελίδα 34).

Συνδέστε μια διαφορετική κινητή συσκευή (βλ. σελίδα 34).

Βεβαιωθείτε ότι χρησιμοποιείτε συμβατή *κινητή συσκευή Bluetooth*.

Διαγράψτε τη γραμμή ήχου από τη λίστα *Bluetooth* της κινητής συσκευής σας .

Συνδεθείτε ξανά (βλ. σελίδα 34).

Διαγράψτε τη λίστα συσκευών γραμμής ήχου (βλ. σελίδα 34). Συνδεθείτε ξανά (βλ. σελίδα 32).

To Soundbar δεν συνδέεται σε κινητή συσκευή

ΣΥΜΠΤΩΜΑ	ΛΥΣΗ
<p>Το Soundbar δεν μεταδίδει ήχο μέσω ροής μέσω AirPlay</p>	<p>Βεβαιωθείτε ότι η γραμμή ήχου είναι ενεργοποιημένη και εντός εμβέλειας (βλ. σελίδα 19).</p> <p>Βεβαιωθείτε ότι η συσκευή Apple και η γραμμή ήχου είναι συνδεδεμένα στο ίδιο δίκτυο Wi-Fi.</p> <p>Ενημερώστε τη συσκευή σας Apple.</p> <p>Βεβαιωθείτε ότι η γραμμή ήχου είναι ενημερωμένη (βλ. σελίδα 42).</p> <p>Εάν δεν μπορείτε να βρείτε το εικονίδιο AirPlay A στην εφαρμογή μουσικής από την οποία μεταδίδετε ροή, μεταδώστε ήχο μέσω ροής από το Κέντρο ελέγχου.</p> <p>Για πρόσθετη υποστήριξη, επισκεφθείτε: https://www.apple.com/airplay</p>
<p>Η εφαρμογή Bose Music δεν λειτουργεί σε κινητή συσκευή</p>	<p>Βεβαιωθείτε ότι η κινητή συσκευή σας είναι συμβατή με το Bose</p> <p>Μουσική εφαρμογή και πληροί τις ελάχιστες απαιτήσεις συστήματος. Για περισσότερες πληροφορίες, ανατρέξτε στο κατάστημα εφαρμογών της κινητής συσκευής σας.</p> <p>Απεγκαταστήστε την εφαρμογή Bose Music στην κινητή συσκευή σας και, στη συνέχεια, εγκαταστήστε ξανά την εφαρμογή (βλ. σελίδα 16).</p>
<p>Το Soundbar δεν είναι ορατό για προσθήκη σε άλλο λογαριασμό Bose</p>	<p>Βεβαιωθείτε ότι η κοινή χρήση είναι ενεργοποιημένη στη γραμμή ήχου χρησιμοποιώντας την εφαρμογή Bose Music.</p> <p>Βεβαιωθείτε ότι η γραμμή ήχου και η κινητή συσκευή σας είναι συνδεδεμένα στο ίδιο δίκτυο Wi-Fi.</p>

ΣΥΜΠΤΩΜΑ

Λ΄ΥΣΗ

**Ο Βοηθός Google
δεν αποκρίνεται**

Βεβαιωθείτε ότι το Μικρόφωνο εκτός φωτός δεν ανάβει κόκκινο. Για να ενεργοποιήσετε το μικρόφωνο, ανατρέξτε στη σελίδα 26.

Βεβαιωθείτε ότι ο Βοηθός Google έχει ρυθμιστεί χρησιμοποιώντας την εφαρμογή Bose Music (βλ. σελίδα 24).

ΣΗΜΕΪΩΣΗ: Η γραμμή ήχου πρέπει να ρυθμιστεί και να συνδεθεί στο δίκτυο Wi-Fi χρησιμοποιώντας την εφαρμογή Bose Music.

Συνδέστε την κινητή συσκευή σας σε Wi-Fi.

Βεβαιωθείτε ότι βρίσκεστε σε μια χώρα όπου είναι διαθέσιμος ο Βοηθός Google.

Βεβαιωθείτε ότι χρησιμοποιείτε την πιο ενημερωμένη έκδοση της εφαρμογής Βοηθός Google.

Βεβαιωθείτε ότι η λέξη αφύπνισης είναι ενεργοποιημένη (βλ. σελίδα 25).

Βεβαιωθείτε ότι η κινητή συσκευή σας είναι συμβατή.

Καταργήστε τον Βοηθό Google από τη γραμμή ήχου χρησιμοποιώντας την εφαρμογή Bose Music. Προσθέστε ξανά τον Βοηθό Google.

Επιλέξτε Pandora ή Spotify ως προεπιλεγμένη υπηρεσία ήχου (βλ. σελίδα 27).

Βεβαιωθείτε ότι χρησιμοποιείτε τον ίδιο λογαριασμό υπηρεσίας ήχου στην εφαρμογή Bose Music και στην εφαρμογή Βοηθός Google.

Ο Βοηθός Google ενδέχεται να μην υποστηρίζει το αίτημά σας. Νέες δυνατότητες προστίθενται περιοδικά.

Για πρόσθετη υποστήριξη, επισκεφθείτε:
<https://support.google.com/assistant>

**Αλλάξτε το Google
Προσωπικούς βοηθός
Ρυθμίσεις
αποτελεσμάτων**

Για να απενεργοποιήσετε τα προσωπικά αποτελέσματα ή να αλλάξετε τον λογαριασμό για προσωπικά , χρησιμοποιήστε το μενού Ρυθμίσεις στην εφαρμογή Βοηθός Google.

ΣΥΜΠΤΩΜΑ

ΛΥΣΗ

Βεβαιωθείτε ότι το Μικρόφωνο εκτός φωτός δεν ανάβει κόκκινο. Για να γυρίσετε Στο μικρόφωνο, βλέπε σελίδα 29. Βεβαιωθείτε ότι η Alexa έχει ρυθμιστεί χρησιμοποιώντας την εφαρμογή Bose Music (βλ. σελ. 24).

ΣΗΜΕΙΩΣΗ: Η γραμμή ήχου πρέπει να ρυθμιστεί και να συνδεθεί με το δικό σας

Δίκτυο Wi-Fi χρησιμοποιώντας την εφαρμογή Bose Music.

Συνδέστε την κινητή συσκευή σας σε Wi-Fi. Βεβαιωθείτε ότι βρίσκεστε σε μια χώρα όπου το Amazon Alexa είναι διαθέσιμο. Βεβαιωθείτε ότι χρησιμοποιείτε την πιο ενημερωμένη έκδοση του Εφαρμογή Amazon Alexa.

Βεβαιωθείτε ότι η κινητή συσκευή σας είναι συμβατή. Βεβαιωθείτε ότι η λέξη αφύπνισης είναι ενεργοποιημένη (βλ. σελίδα 28).

Καταργήστε την Alexa από τη γραμμή ήχου χρησιμοποιώντας την εφαρμογή Bose Music.

Προσθέστε ξανά την Alexa.

Βεβαιωθείτε ότι έχετε εκφωνήσει το όνομα που εκχωρήσατε στη Μουσική Bose .app. Εάν πολλές γραμμές ήχου έχουν το ίδιο όνομα, χρησιμοποιήστε το όνομα εκχωρείται στην εφαρμογή Alexa ή αλλάξτε το όνομα στο Bose Εφαρμογή μουσικής.

Εάν χρησιμοποιείτε το Voice4Video:

- Βεβαιωθείτε ότι δεν υπάρχουν εμπόδια μεταξύ της γραμμής ήχου,

- την τηλεόρασή σας ή/και τον καλωδιακό ή δορυφορικό αποκωδικοποιητή σας.

- Βεβαιωθείτε ότι η γραμμή ήχου είναι συνδεδεμένη χρησιμοποιώντας το καλώδιο HDMI (βλ. σελ. 55).

- Βεβαιωθείτε ότι έχετε ρυθμίσει αυτήν τη δυνατότητα χρησιμοποιώντας τη μουσική Bose και συνέδεσε την τηλεόρασή σας ή/και τον καλωδιακό ή δορυφορικό αποκωδικοποιητή σας.

- Βεβαιωθείτε ότι έχετε εισαγάγει τον ταχυδρομικό κώδικα και την υπηρεσία σας πάροχο για τον καλωδιακό/δορυφορικό σας αποκωδικοποιητή.

Η Alexa ενδέχεται να μην υποστηρίξει το αίτημά σας. Τα νέα χαρακτηριστικά είναι προστίθεται περιοδικά.

Για πρόσθετη υποστήριξη, επισκεφθείτε: <https://www.amazon.com/usealexa>

Η Alexa δεν ανταποκρίνεται

Το Soundbar δεν συνδέεται σε ηχείο Bluetooth Bose SoundLink ή ακουστικά

Bose Noise Cancelling Headphones 700

Βεβαιωθείτε ότι το ηχείο ή τα ακουστικά σας είναι ενεργοποιημένα, σε

Το Soundbar δεν επανασυνδέεται σε ένα ηχείο Bluetooth Bose SoundLink που ήταν προηγουμένως συνδεδεμένο

απόσταση έως 9 m (30 ft) από τη γραμμή ήχου και έτοιμα για σύνδεση σε άλλη συσκευή. Για περισσότερες πληροφορίες, ανατρέξτε στον οδηγό κατόχου προϊόντος.

Στο ηχείο σας, χρησιμοποιήστε τα στοιχεία ελέγχου προϊόντος για κυκλική εναλλαγή στη λίστα συσκευών προϊόντων μέχρι να ακούσετε το όνομα για τη γραμμή ήχου σας. Για οδηγίες σχετικά με συγκεκριμένα προϊόντα, ανατρέξτε στον οδηγό κατόχου των ηχείων σας.

ΣΥΜΠΤΩΜΑ	ΛΥΣΗ
<p>Το Soundbar δεν το κάνει</p> <p>Επανασύνδεση σε Προηγούμενη σύνδεση</p> <p>Ακύρωση θορύβου Bose</p> <p>Ακουστικά 700</p>	<p>Συνδεθείτε χρησιμοποιώντας την εφαρμογή Bose Music. Μπορείτε να αποκτήσετε πρόσβαση σε αυτήν την επιλογή από το μενού Ρυθμίσεις.</p>
<p>Καθυστερημένος ήχος από συνδεδεμένο ηχείο Bluetooth Bose</p> <p>SoundLink ή Ακουστικά</p> <p>εξουδετέρωσης θορύβου Bose 700</p>	<p>Δεν μπορούν όλα τα ηχεία Bluetooth Bose SoundLink να αναπαράγουν ήχο σε Τέλειος συγχρονισμός όταν είστε συνδεδεμένοι στη γραμμή ήχου. Για να ελέγξετε αν Το προϊόν είναι συμβατό, επισκεφθείτε: worldwide.Bose.com/Support/Groups</p> <p>Εγκαταστήστε τυχόν διαθέσιμες ενημερώσεις λογισμικού για το ηχείο σας ή ακουστικά. Για να ελέγξετε για ενημερώσεις, ανοίξτε την κατάλληλη εφαρμογή Bose για το προϊόν σας στην κινητή συσκευή σας ή επισκεφθείτε btu.Bose.com στον υπολογιστή σας.</p>

ΕΠΑΝΑΦΈΡΕΤΕ ΤΗ ΓΡΑΜΜΉ ΗΧΟΥ

Η επαναφορά εργοστασιακών ρυθμίσεων διαγράφει όλες τις ρυθμίσεις πηγής, έντασης ήχου και δικτύου από τη γραμμή ήχου και την επιστρέφει στις αρχικές εργοστασιακές ρυθμίσεις.

1. Στο τηλεχειριστήριο, πατήστε παρατεταμένα το κουμπί μείωσης έντασης ήχου **Z** και το κουμπί αναπαραγωγής/παύσης **F** για 5 δευτερόλεπτα έως ότου η φωτιζόμενη μπάρα πάλλεται λευκή δύο φορές και στη συνέχεια σβήσει σε μαύρο.

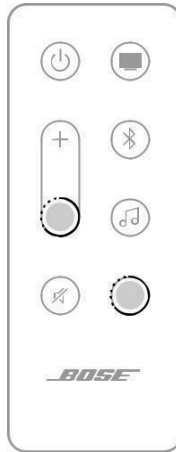

Η γραμμή ήχου επανεκκινεί. Όταν ολοκληρωθεί η επαναφορά, η φωτιζόμενη μπάρα ανάβει σταθερά με πορτοκαλί χρώμα.

2. Για να επαναφέρετε τις ρυθμίσεις δικτύου και ήχου της γραμμής ήχου:
 - a. Εκκινήστε την εφαρμογή Bose Music στην κινητή συσκευή σας και προσθέστε τη γραμμή ήχου στο δίκτυό σας (ανατρέξτε στην ενότητα "Προσθήκη της γραμμής ήχου σε υπάρχοντα λογαριασμό" στη σελίδα 17).
 - b. Εάν η γραμμή ήχου είναι τοποθετημένη στον τοίχο, προσαρμόστε τον ήχο για τοποθέτηση στον τοίχο (βλ. σελίδα 14).

ΕΠΙΛΟΓΕΣ ΣΥΝΔΕΣΗΣ

Συνδέστε τη γραμμή ήχου στην τηλεόρασή σας χρησιμοποιώντας μία από τις ακόλουθες επιλογές σύνδεσης:

- **Επιλογή 1:** HDMI ARC (δεν παρέχεται)
- **Επιλογή 2:** Οπτική

ΣΗΜΕΙΩΣΗ: Η χρήση της θύρας HDMI ARC (Audio Return Channel) της τηλεόρασής σας σας επιτρέπει να χρησιμοποιείτε το τηλεχειριστήριο της τηλεόρασής σας για να ελέγχετε τις λειτουργίες τροφοδοσίας, έντασης ήχου και σίγασης της γραμμής ήχου.

1. Στο πίσω μέρος της τηλεόρασής σας, εντοπίστε τις **θύρες HDMI IN** και **Audio OUT** (οπτική).

ΣΗΜΕΙΩΣΗ: Ο πίνακας θυρών τηλεόρασης ενδέχεται να μην εμφανίζεται όπως φαίνεται. Αναζητήστε το σχήμα της θύρας.

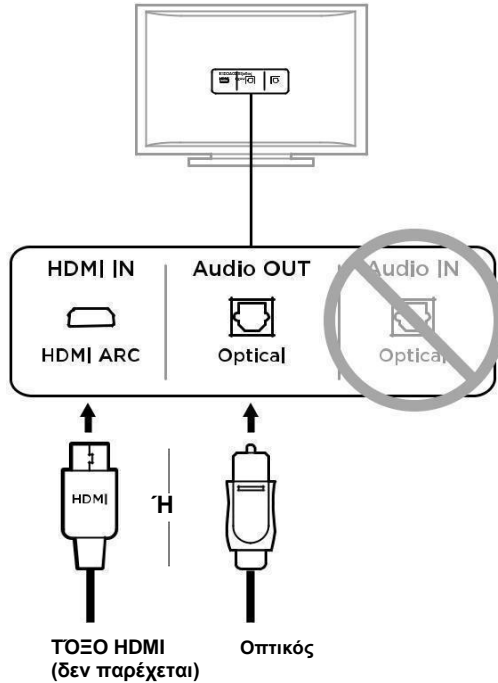

2. Επιλέξτε ένα καλώδιο ήχου.

ΣΥΝΔΕΣΤΕ ΤΗ ΓΡΑΜΜΗ ΉΧΟΥ ΣΤΗΝ ΤΗΛΕΟΡΑΣΉ ΣΑΣ

Αφού επιλέξετε ένα καλώδιο ήχου, συνδέστε τη γραμμή ήχου στην τηλεόρασή σας.

Επιλογή 1: HDMI ARC (δεν παρέχεται)

1. Τοποθετήστε το ένα άκρο του καλωδίου HDMI στη θύρα HDMI ARC της τηλεόρασής σας .

ΣΗΜΕΙΩΣΗ: Βεβαιωθείτε ότι έχετε τοποθετήσει το καλώδιο HDMI σε μια θύρα HDMI ARC της τηλεόρασής σας και όχι σε μια τυπική θύρα HDMI. Αν η τηλεόρασή σας δεν διαθέτει θύρα HDMI ARC, ανατρέξτε στη σελίδα 56.

2. Τοποθετήστε το άλλο άκρο του καλωδίου στη θύρα **HDMI (ARC)** της γραμμής ήχου.

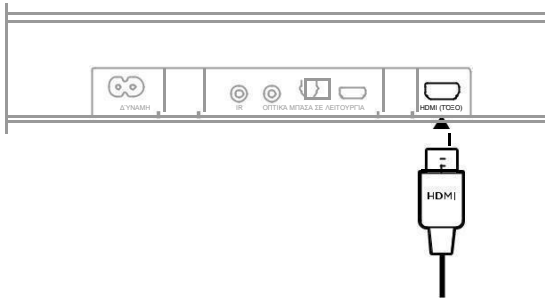

Επιλογή 2: Οπτική

Αν η τηλεόρασή σας δεν διαθέτει θύρα HDMI ARC, χρησιμοποιήστε το οπτικό καλώδιο για να συνδέσετε τη γραμμή ήχου στην τηλεόρασή σας.

1. Αφαιρέστε το προστατευτικό κάλυμμα και από τα δύο άκρα του οπτικού καλωδίου.

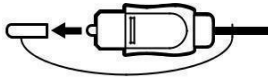

ΠΡΟΣΟΧΗ: Η τοποθέτηση του βύσματος με το καπάκι προσαρτημένο μπορεί να προκαλέσει ζημιά στο βύσμα ή/και στη θύρα.

2. Τοποθετήστε το ένα άκρο του οπτικού καλωδίου στη θύρα οπτικής εξόδου της τηλεόρασής σας .

ΠΡΟΣΟΧΗ: Η τοποθέτηση του βύσματος με λάθος προσανατολισμό μπορεί να προκαλέσει ζημιά στο βύσμα ή/και στη θύρα.

3. Κρατήστε το βύσμα στο άλλο άκρο του οπτικού καλωδίου.
4. Ευθυγραμμίστε το βύσμα με τη θύρα OPTICAL IN της γραμμής ήχου και τοποθετήστε προσεκτικά το βύσμα.

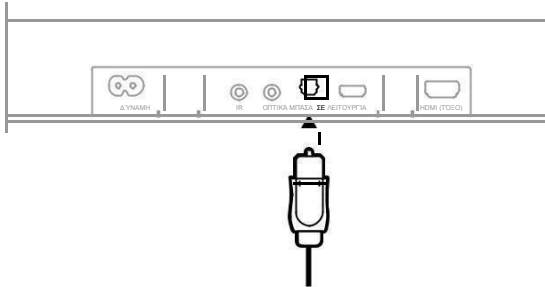

ΣΗΜΕΙΩΣΗ: Η θύρα διαθέτει αρθρωτή πόρτα που ταλαντεύεται προς τα μέσα κατά την εισαγωγή του βύσματος.

5. Πιέστε σταθερά το βύσμα στη θύρα μέχρι να ακούσετε ή να αισθανθείτε ένα κλικ.



ΕΛΕΓΞΤΕ ΓΙΑ ΉΧΟ

ΣΗΜΕΙΩΣΗ: Για να αποφύγετε την ακρόαση παραμορφωμένου ήχου, απενεργοποιήστε τα ηχεία της τηλεόρασής σας. Ανατρέξτε στον οδηγό κατόχου της τηλεόρασής σας για περισσότερες πληροφορίες.

1. Ενεργοποιήστε την τηλεόρασή σας.
2. Εάν χρησιμοποιείτε καλωδιακό/δορυφορικό αποκωδικοποιητή ή άλλη δευτερεύουσα πηγή:
 - a. Ενεργοποιήστε αυτήν την πηγή.
 - b. Επιλέξτε την κατάλληλη είσοδο τηλεόρασης.
3. Ενεργοποιήστε τη γραμμή ήχου (βλ. σελίδα 19).

Ακούτε ήχο που προέρχεται από τη γραμμή ήχου.
4. Στο τηλεχειριστήριο της γραμμής ήχου, πατήστε το κουμπί σίγασης A.

Δεν ακούτε ήχο που προέρχεται από τα ηχεία της τηλεόρασης ή τη γραμμή ήχου.

ΣΗΜΕΙΩΣΗ: Εάν δεν ακούτε ήχο που προέρχεται από τη γραμμή ήχου ή ακούτε ήχο που προέρχεται από τα ηχεία της τηλεόρασής σας, ανατρέξτε στην ενότητα "Αντιμετώπιση προβλημάτων" στη σελίδα 45.

ΕΠΙΣΗΜΟΣ ΔΙΑΝΟΜΕΑΣ



AUDIO GROUP GREECE B.V.

 +30 210 6721200

 info@aggbv.gr

 Λεωφόρος Μεσογείων 321, Χαλάνδρι, 152 31, Αθήνα, Ελλάδα

 www.audiogroup.com.gr



858459-0010